

Essence 30 / 55

LUXURY VINYL TILES

05/2024

Installation Instructions

IMPORTANT!

- Make sure all specifications and instructions are followed carefully.
- Contact your Tarkett representative if you are unsure about any part of the installation.
- This information is subject to change due to continuous improvement.
- Use the same shade number for each continuous surface.
- Store the boxes in small neat piles (max. 5 boxes high).
- Let the flooring acclimatise at least 24h before laying at room temperature (minimum 15°C).
- The subfloor must be flat, level, clean, without marks (no felt pen, marker, etc.), sound, dry, solid, hard, smooth and not exposed to moisture. Absorbency must be checked and adjusted to have moderately absorbent subfloor.
- Use only adhesives recommended by Tarkett and developed for LVT installation. Always follow the adhesive manufacturer's instructions and recommendations.
- For specific areas with sunlight exposure (winter garden...), select an adapted adhesive recommended by manufacturers.
- The work must be completed with an inspection: ensure that the newly laid floor is free from adhesive residues.

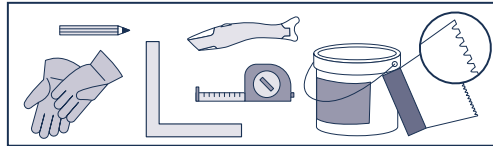

A – PREPARATION AND IMPORTANT INFORMATION PRIOR TO INSTALLATION

A.1 Acclimatization

It is important to store the planks for at least 24 hours before installation at a minimum room temperature of 15°C /see each country regulations/. This temperature should be maintained throughout the installation.

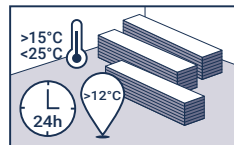

A.2 Room temperature conditions

The minimum temperature of the subfloor should be 12°C and room temperature 15°C. The recommended relative humidity inside the room should be 35-65% (see each country regulations).

Planks should be stored flat in their packages, in small neat piles (max. 5 boxes high).

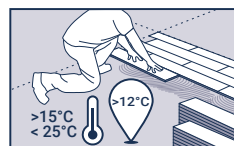

A.3 Subfloor condition

The subfloor must be level, flat, clean, free from marks (no felt pen, marker of any type, ballpoint pens, paint, etc., that could cause discoloration due to migration) sound, dry, solid, hard, smooth (the absorbency must be checked) and not exposed to moisture.

The preparation/dryness of the subfloor and installation procedures should all be in accordance with the current relevant Standard within the country of use. The dryness of a solid subfloor should be below the maximum moisture level permitted when tested in accordance with that Standard.

E.g. in the UK, the relative humidity of concrete surfaces must be below 75%, and less than 2% with the CCM method. In North America, ASTM F-170 recommends a water-to-cement ratio of 0.40 to 0.45.

Before selecting a smoothing compound, check what type of traffic the floorcovering will be subjected to once installed. Latex smoothing compounds are not suitable for areas that will receive heavy traffic, especially heavy, narrow wheeled traffic (see EN 12529, Castors and wheels). Check levelling compound compatibility and follow the instructions of the levelling compound manufacturer.

Note: exclusion of liability (adhesives, levelling compounds, etc.) Although Tarkett may list a selection of adhesive, levelling compound and surface damp-proof membrane manufacturers and types, we do not guarantee the products listed. The list of products and manufacturers is not guaranteed complete or current. Tarkett will accept no liability for any of these products failing to perform in conjunction with any of its products. It is the responsibility of the adhesive, levelling compound and surface damp-proof membrane manufacturer and flooring contractor to ensure the products being used are appropriate for use and applied in accordance with the manufacturers' recommendations.

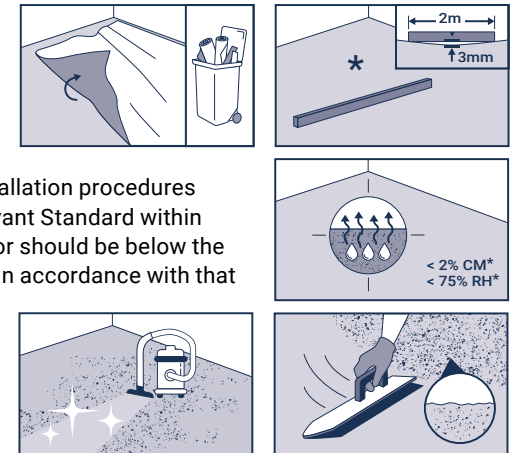

Essence 30 / 55

A.4 Underfloor heating

It is imperative that underfloor heating systems have been previously commissioned and found to be functioning correctly before installation of the floorcovering. Ensure that the underfloor heating system is switched off 48 hours before installation of the floorcovering commences and remains off for at least 48 hours after installation is completed. While the underfloor heating system is off, an Alternative heating source should be provided, if required, to ensure that the installation area is kept at a constant temperature of 15-28°C. Gradually increase the temperature over a number of days by only a few degrees per day until the desired room temperature is reached. The temperature should never exceed the floorcovering industry's agreed maximum of 27°C on the underside of the floorcovering (the adhesive line).

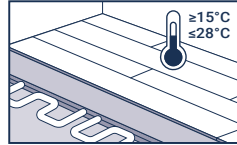

B – INSTALLATION

B.1 Laying direction

Before starting to install tiles/planks, determine the type of laying taking into account the shape of the room and the design to be laid.

Important! Before laying the first rows of tiles, check that:

- the cut tiles closest to the walls are more than 10 cm wide;
- at doorways and corners, the cut tiles are not less than half a whole tile.

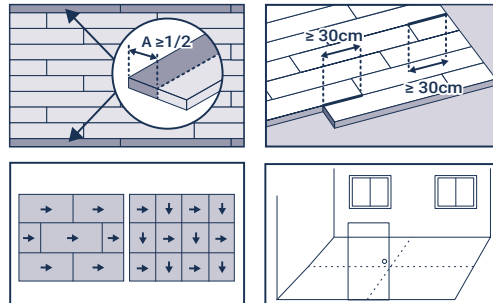

Tiles

- Tiles are marked on the reverse with arrows. Tiles should be laid in a checkerboard pattern.
- Installation should start from the center of the room and finish on the sides (walls).

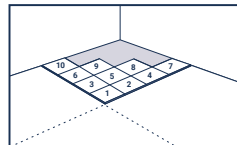

Planks

Install planks in the same direction to avoid matte/shiny reflection of the surface.

- Stagger each row of planks to ensure that the end joints do not coincide with the previous row installed.
- For wooden pattern, avoid to install planks with the same design next to each other.

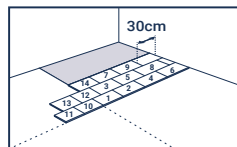

B.2 Gluing

- Glue with an acrylic adhesive emulsion recommended by Tarkett. Apply about 250 g/m² using the recommended trowel (A1 according TKB norm).
- Always follow the adhesive manufacturer's instructions and respect adhesive drying and working time.

For more details on gluing, please refer to the separate sheet: Adhesive recommendations https://media.tarkett-image.com/docs/BR_INT_recommended_adhesives.pdf

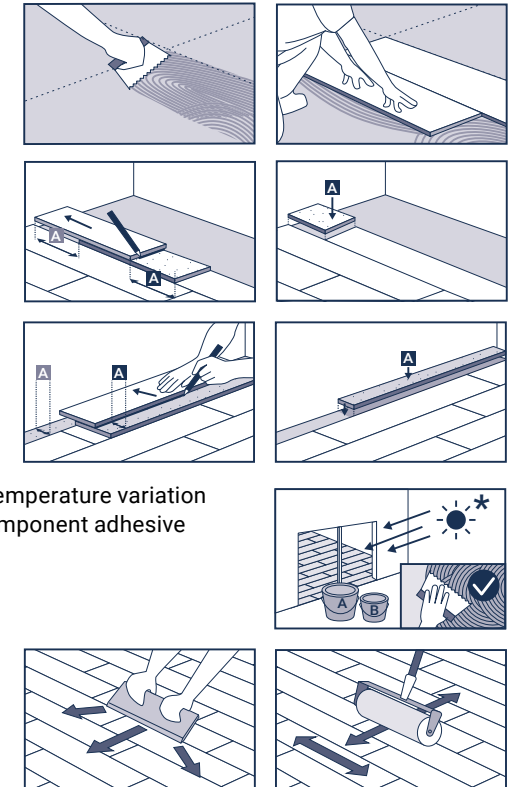

- In case of particular conditions, ie. Significant temperature variation (veranda, winter garden...) or heavy traffic, bi-component adhesive could be required.
- Place the tiles or planks tight edge to edge.
- After selected area installation, press manually the tiles or planks using a piece of board with a rounded edge.
- After manual pressing, use a heavy roller in both directions to ensure final bonding.

Essence 30 / 55

C – AFTER INSTALLATION

IMPORTANT! Wait 48 to 72 hours before allowing any foot traffic or moving in furniture.

C.1 Protection of installation

- If building work is carried out after installation, the floor should always be protected by covering it with hardboard or plywood sheeting.
- Masking tape must not be stuck directly to the floor.
- Never subject a newly installed floorcovering to heavy wheeled traffic at an early stage, as this will force adhesive from beneath the floorcovering.

C.2 Initial site clean

- An initial site clean is always recommended before the new floorcovering is commissioned.
- Residual adhesive should be removed with methylated spirits and a clean cloth.
- Lightly soiled floors: vacuum, sweep or damp mop the area to remove loose dirt and building dust. A combined machine is very effective for large areas (combined scrubber/dryer with cylindrical brushes for safety flooring).

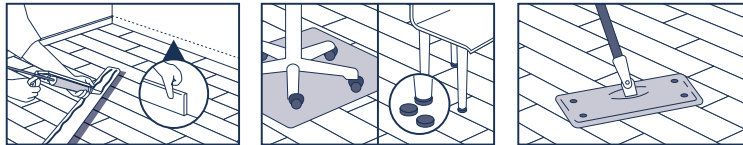

Note: Although Tarkett may list a selection of adhesive, levelling compound and surface damp-proof membrane manufacturers and types, we do not guarantee the products listed. The list of products and manufacturers is not guaranteed complete or current. Tarkett will accept no liability for any of these products failing to perform in conjunction with any of its products. It is the responsibility of the adhesive, levelling compound and surface damp-proof membrane manufacturer and flooring contractor to ensure the products being used are appropriate for use and applied in accordance with the manufacturers' recommendations. If any doubts or clarifications should be needed, please contact your local Tarkett representative for further information.

Essence 30 / 55

ЛУКСОЗНИ ВИНИЛОВИ ПЛОЧИ

05/2024

Инструкции
за монтаж

ЗАБЕЛЕЖКА!

- Уверете се, че всички спецификации и инструкции се спазват внимателно.
- Свържете се с вашия представител на Tarkett, ако не сте сигурни при някой от етапите на монтажа.
- Тази информация подлежи на промяна поради непрекъснато усъвършенстване.
- Използвайте продукти от една и съща партида за всяко помещение.
- Съхранявайте кутиите в малки, подредени купчини (макс. 5 кутии високо).
- Оставете подовата настилка да се приспособи към новите условия на стайна температура (минимум 15°C) за поне 24 часа преди да я поставите.
- Подът трябва да е равен, хоризонтален, чист, без следи (без филц, маркер и т.н.), здраво, сухо, твърдо, гладко и неизложено на влага. Попиваемостта трябва да бъде проверена и регулирана така, че да има умерено попиваща основа.
- Използвайте само лепила, препоръчани от Tarkett и разработени за поставяне на LVT. Винаги следвайте инструкциите и препоръките на производителя на лепилото.
- За специфични зони, изложени на слънчева светлина (зимна градина...), изберете подходящо лепило, препоръчано от производителите.
- Работата трябва да завърши с проверка: да се гарантира, че по новоположения под няма остатъци от лепило.

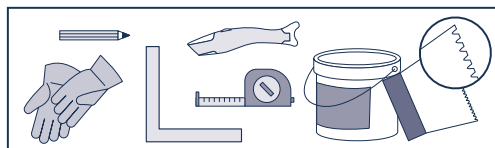

A – ПОДГОТОВКА И ВАЖНА ИНФОРМАЦИЯ ПРЕДИ МОНТАЖА

A.1 Климатизиране

Важно е планките да се съхраняват най-малко 24 часа преди монтажа при минимална стайна температура от 15°C /вижте разпоредбите за всяка държава/. Тази температура трябва да се поддържа по време на целия монтаж.

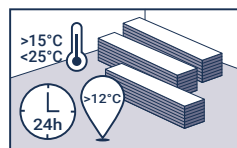

A.2 Температура в помещението

Минималната температура на подовата настилка трябва да бъде 12°C, а стайната - 15°C. Препоръчителната относителна влажност в помещението трябва да бъде 35-65% (вижте разпоредбите за всяка държава). Дъските трябва да се съхраняват хоризонтално в опаковките си, на малки, чисти купчини (макс. 5 кутии високо).

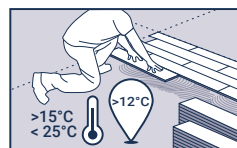

A.3 Състояние на основата

Основата трябва да бъде равна, плоска, чиста, без следи (без флумастери, маркери от какъвто и да е вид, химикалки, бои и т.н., които могат да предизвикат промяна на цвета поради миграция), здрава, суха, плътна, твърда, гладка (трябва да се провери попивателната способност) и да не е изложена на влага.

Подготовката/сухостта на подовата настилка и процедурите по монтажа трябва да отговарят на текущия съответен стандарт в държавата на употреба. Сухотата на твърда основа трябва да бъде под максимално допустимото ниво на влажност, когато се тества в съответствие с този стандарт.

Например: във Великобритания относителната влажност на бетонните повърхности трябва да бъде под 75% и под 2% при метода CCM. В Северна Америка ASTM F-170 препоръчва съотношение вода/цимент от 0,40 до 0,45.

Преди да изберете вида подова саморазливка, проверете на какъв тип трафик ще бъде изложено подовото покритие след поставянето му. Латексовите изглаждащи смеси не са подходящи за зони, които ще бъдат подложени на интензивен трафик, особено на интензивен, трафик с колелца (вижте EN 12529, Колелца и колела). Проверете съвместимостта на изглаждащата смес и следвайте инструкциите на производителя на изглаждащата смес.

Забележка: изключване на отговорност (лепила, изглаждащи смеси и др.) Въпреки че Tarkett може да включи в списъка си избор от производители и видове лепила, нивелиращи съединения и устойчиви на повърхностно овлажняване мембрани, ние не гарантираме за изброените продукти. Списъкът с продукти и производители не е изчерпателен или пък актуален. Tarkett не носи никаква отговорност за това, че който и да е от тези продукти не функционира в комбинация с някой от нейните продукти. Производителят на лепилото, нивелиращата смес и устойчивите на повърхностно овлажняване мембрани и изпълнителят на подовата настилка носят отговорност за това, че използваните продукти са подходящи за употреба и се прилагат в съответствие с препоръките на производителя.



Essence 30 / 55

A.4 Подово отопление

Задължително е системите за подово отопление да са били пуснати в експлоатация и да са функционирали правилно преди монтажа на подовото покритие. Уверете се, че подовото отопление е изключено 48 часа преди началото на монтажа на подовото покритие и остава изключено най-малко 48 часа след приключване на монтажа. Докато системата за подово отопление е изключена, трябва да се осигури алтернативен източник на отопление, ако е необходимо, за да се гарантира, че температурата на мястото на монтаж се поддържа постоянна 15-28°C. Постепенно увеличавайте температурата в продължение на няколко дни само с няколко градуса на ден, докато се достигне желаната стайна температура. Температурата никога не трябва да надвишава одобрените от индустрията за подови настилки максимални 27°C на долната страна на подовото покритие (линията на залепване).

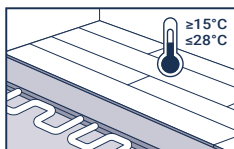
**Б – МОНТАЖ****Б.1 Посока на поставяне**

Преди да започнете да монтирате плочките/планките, определете вида на полагането, като вземете предвид формата на помещението и дизайна, който ще се полага.

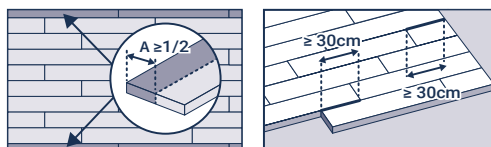

Важно! Преди да поставите първите редове плочки, проверете дали:

- отрязаните плочки, които са най-близо до стените, са по-широки от 10 см;
- при вратите и ъглите отрязаните плочки са не по-малко от половин плочка.

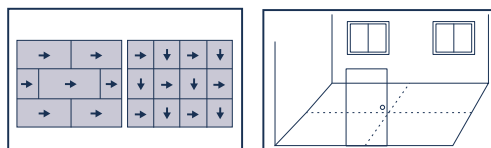
**Плочки**

- Плочките са обозначени със стрелки на обратната страна. Плочките трябва да се поставят шахматно.
- Монтажът трябва да започне от центъра на помещението и да завърши от страни (до стените).

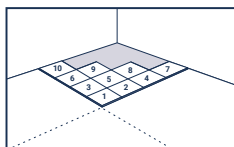
**Планки**

Монтирайте планките в същата посока, за да избегнете матово/лъскаво отразяване на повърхността.

- Разпределете всеки ред планки, за да сте сигурни, че крайните фуги не съвпадат с предишния ред.
- За дървесни шарки избягвайте да монтирате планки с еднакъв дизайн една до друга.

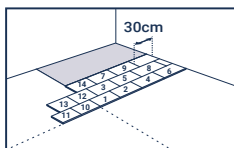
**Б.2 Залепване**

- Залепете с акрилна адхезивна емулсия, препоръчана от Tarkett. Нанесете около 250 г/м² с помощта на препоръчаната шпакла (A1 съгласно стандарта на ТКВ).
- Винаги спазвайте указанията на производителя на лепилото и спазвайте времето за изсъхване и обработка на лепилото.

За повече подробности относно залепването вижте отделния информационен лист: Препоръки за лепила https://media.tarkett-image.com/docs/BR_INT_recommended_adhesives.pdf

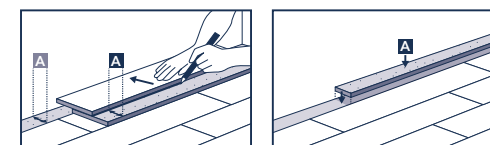
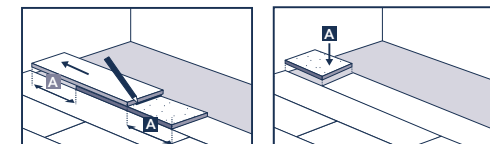
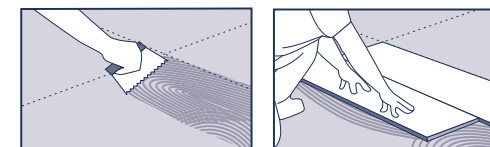

- В случай на специални условия, т.е. може да са необходими значителни температурни колебания (веранда, зимна градина...) или интензивно движение, двукомпонентно лепило.
- Поставете плочките или дъските плътно от край до край.

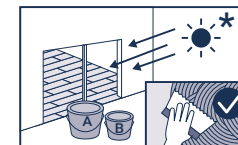

- След монтажа в определеното помещение, минете ръчно залепените плочки или планки с парче корк с заоблени ръбове.
- След ръчното притискане използвайте тежък валеж в двете посоки, за да осигурите окончателно залепване.

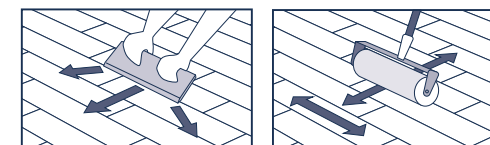

Essence 30 / 55

В – СЛЕД МОНТАЖА

ЗАБЕЛЕЖКА! Изчакайте 48 до 72 часа, преди да разрешите пешеходния трафик или преместване в мебелите.

В.1 Защита на инсталацията

- Ако след монтажа се извършват строителни работи, подът винаги трябва да бъде защитен, като се покрие с твърда плоскост или шперплат.
- Облепващата лента не трябва да се залепва директно към пода.
- Никога не подлагайте новоположената подова настилка на интензивно движение с колела на ранен етап, тъй като това ще доведе до изтласкване на лепилото изпод подовата настилка.

В.2 Първоначално почистване

- Винаги се препоръчва първоначално почистване преди пускане в експлоатация на новото подово покритие.
- Остатъците от лепило трябва да се отстранят със спирт и чиста кърпа.
- Леко замърсени подове: почистете с прахосмукачка, метла или влажна моп зоната, за да отстраните свободните замърсявания и строителния прах. Комбинираната машина е много ефективна за големи площи (комбинирана прахосмукачка с цилиндрични четки за противохлъзгачи подови настилки).

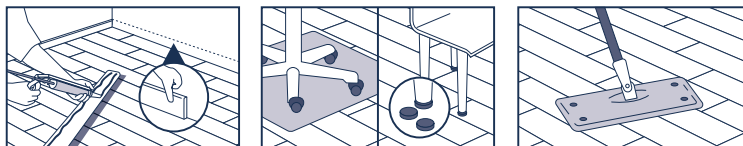

Забележка: Въпреки че в списъка на Tarkett може да има избрани производители и видове лепила, заглаждащи смеси и повърхностни влагоустойчиви мембрани, ние не гарантираме за изброените продукти. Списъкът с продукти и производители не е изчерпателен или пък актуален. Tarkett не носи никаква отговорност за това, че който и да е от тези продукти не функционира в комбинация с някой от нейните продукти. Производителят на лепилото, нивелиращата смес и устойчивите на повърхностно овлажняване мембрани и изпълнителят на подовата настилка носят отговорност за това, че използваните продукти са подходящи за употреба и се прилагат в съответствие с препоръките на производителя. Ако са необходими някакви съмнения или разяснения, моля, свържете се с местния представител на Tarkett за допълнителна информация.

Essence 30 / 55

LUXUSNÍ VINYL OVÉ DÍLCE

05/2024

Návod
na pokládku

DŮLEŽITÉ!

- Dbejte na pečlivé dodržování všech specifikací a pokynů.
- Pokud si kteroukoliv částí pokládky nejste jisti, obraťte se na zástupce společnosti Tarkett.
- Tyto informace se mohou v důsledku neustálého zlepšování měnit.
- Pro každou souvislou plochu použijte stejné číslo šarže.
- Krabice skladujte v malých úhledných stozích (max. 5 krabic na sobě).
- Před pokládkou nechejte podlahovou krytinu alespoň 24 hodin aklimatizovat při pokojové teplotě (minimálně 15 °C).
- Podklad musí být rovný, čistý, bez značek (od fixů, popisovačů apod.), neporušený, suchý, pevný, tvrdý, hladký a nesmí být vystaven vlhkosti. Savost je nutné zkontrolovat a upravit, aby byl podklad přiměřeně savý.
- Používejte pouze lepidla doporučená firmou Tarkett a vyvinutá pro instalaci LVT. Vždy postupujte podle instrukcí a doporučení výrobce lepidla.
- Pro specifické oblasti vystavené slunečnímu záření (zimní zahrada atd.) vyberte uzpůsobené, výrobci doporučené lepidlo.
- Na závěr je nutné provést kontrolu: ujistěte se, že na nově položené podlaze nezůstaly zbytky lepidla.

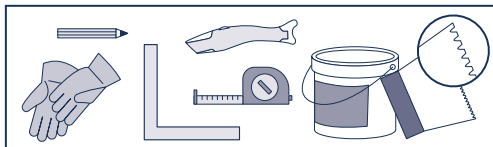

A – DŮLEŽITÉ INFORMACE A PŘÍPRAVA PŘED POKLÁDKOU

A.1 Aklimatizace

Lamely je důležité nejméně 24 hodin před pokládkou skladovat při pokojové teplotě o výši minimálně 15 °C (viz předpisy jednotlivých zemí). Tuto teplotu je třeba udržovat po celou dobu pokládky.

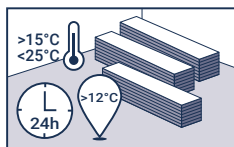

A.2 Klimatické podmínky

Minimální teplota podkladu by měla být 12 °C, minimální teplota v místnosti 15 °C. Doporučená relativní vlhkost v místnosti by měla být 35–65 % (viz předpisy dané země).

Lamely by se měly skladovat naplocho, v obalu, v malých úhledných stozích (max. 5 krabic na výšku).

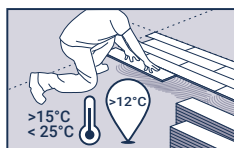

A.3 Stav podkladu

Podklad musí být plochý, rovný, čistý, bez značek (od fixů, jakýchkoli popisovačů, propisek, barev atd., které by mohly způsobit zbarvení v důsledku migrace), neporušený, suchý, pevný, tvrdý, hladký (je třeba zkontrolovat absorpční schopnost) a nesmí být vystaven vlhkosti.

Příprava/suchost podkladu a postup pokládky by měly být v souladu s příslušnou normou platnou v zemi použití. Suchost pevného podkladu by měla být nižší než maximální povolená vlhkost při zkoušce podle této normy.

Např. ve Velké Británii musí být relativní vlhkost betonových povrchů nižší než 75 % a menší než 2 % při použití metody CCM. Specifikace ASTM F-170 v Severní Americe doporučuje poměr vody k cementu 0,40 až 0,45.

Před výběrem vyhlazovací hmoty zkontrolujte, jakému typu provozu bude podlahová krytina po pokládce vystavena. Latexové vyhlazovací hmoty nejsou vhodné pro plochy s intenzivním provozem, zejména intenzivním provozem na úzkých kolech (viz norma EN 12529, Kladky a kola). Zkontrolujte kompatibilitu nivelační hmoty a postupujte podle pokynů jejího výrobce.

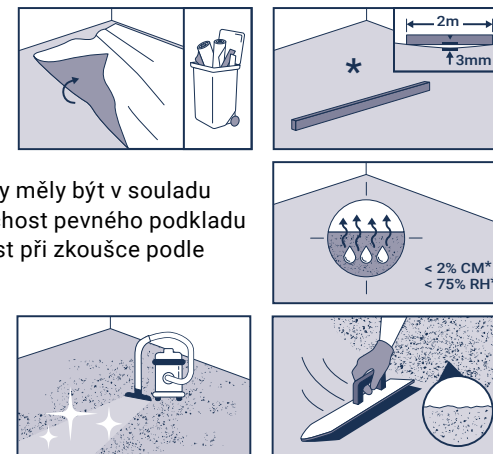

Upozornění: vyloučení odpovědnosti (lepidla, nivelační hmoty apod.) Ačkoli může společnost Tarkett uvádět seznam výrobců a typů lepidel, nivelačních hmot a povrchových membrán chránících proti vlhkosti, za uvedené výrobky neručíme. Seznam výrobků a výrobců nemusí být úplný a aktuální. Společnost Tarkett nepřijímá odpovědnost za nefunkčnost kteréhokoliv z těchto výrobků ve spojení s kterýmkoliv z jejích vlastních výrobků. Je odpovědností výrobců podlahových krytin, lepidel, nivelačních hmot a povrchových membrán chránících proti vlhkosti, stejně jako dodavatele podlahy, aby zajistili, že jsou příslušné výrobky vhodné a že jsou použity v souladu s doporučeními výrobce.

Essence 30 / 55

A.4 Podlahové vytápění

Před pokládkou podlahy je bezpodmínečně nutné uvést do provozu systém podlahového vytápění a ověřit, zda správně funguje. Zajistěte, že bude podlahové vytápění vypnuto 48 hodin před zahájením pokládky a zůstane vypnuté nejméně 48 hodin po jejím dokončení. Když je systém podlahového vytápění vypnutý, měl by být v případě potřeby k dispozici alternativní zdroj vytápění, aby se v místnosti udržela stálá teplota v rozmezí 15 až 28 °C. Teplotu po dobu několika dní postupně zvyšujte, vždy o několik stupňů denně, dokud nedosáhnete požadované teploty v místnosti. Teplota na spodní straně podlahové krytiny (linie lepidla) by nikdy neměla přesáhnout teplotu 27 °C, která byla v rámci odvětví odsouhlasena jako maximální hodnota.

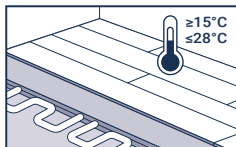
**B – POKLÁDKA****B.1 SMĚR POKLÁDKY**

Než začnete dílce/lamely pokládat, určete typ pokládky s ohledem na tvar místnosti a vzor podlahy.

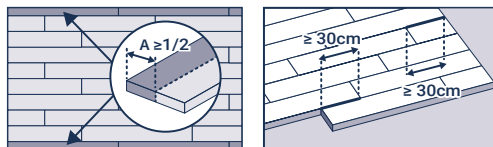

Pozor! Před pokládkou prvních řad dílců zkontrolujte, že:

- jsou nařezané dílce, které budou ležet nejbliže u stěny, širší než 10 cm,
- u dveří a v rozích nejsou rozřezané dílce menší, než je polovina celého dílce.

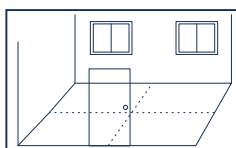
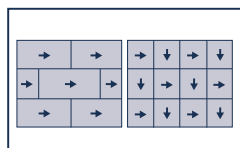
**Dílce**

- Dílce jsou na spodní straně označeny šipkami. Dílce by se měly pokládat ve vzoru šachovnice.
- Pokládky by měla začít ve středu místnosti a končit po stranách (u zdi).

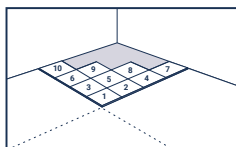
**Lamely**

Lamely pokládejte ve stejném směru, abyste se vyvarovali matného/lesklého odrazu povrchu.

- Rozvrhněte každou řadu lamel tak, aby se koncové spojky neshodovaly s předešlou řadou.
- U dřevěných dekorů se vyhněte pokládce lamel se stejným vzorem vedle sebe.

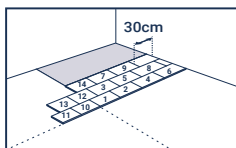
**B.2 Lepení**

- Použijte akrylovou lepicí emulzi doporučenou společností Tarkett. Naneste asi 250 g/m² pomocí doporučené špachtle (A1 podle normy TKB).
- Vždy postupujte podle pokynů výrobce lepidla a dodržujte dobu schnutí a pracovní dobu.

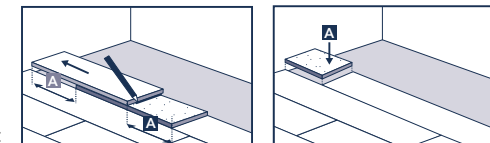
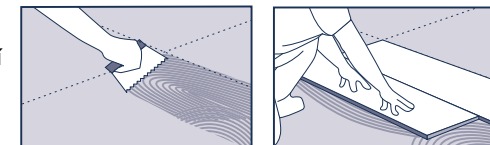

Další podrobnosti o lepení naleznete na samostatném listu: Doporučená lepidla viz https://media.tarkett-image.com/docs/BR_INT_recommended_adhesives.pdf

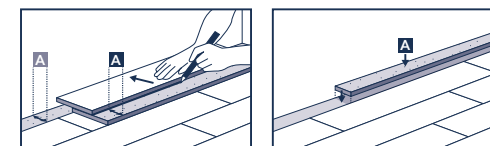

- Při značném rozdílu v teplotách (veranda, zimní zahrada...), silném provozu či jiných zvláštních podmínkách může být nezbytné použít dvousložkové lepidlo.
- Umísťujte dílce nebo lamely těsně hranou na hranu.

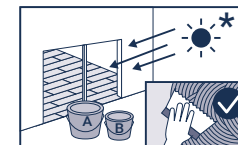

- Po ukončení pokládky na vybrané ploše dílce nebo lamely ručně zatlačte pomocí desky se zaoblenou hranou.
- Po ručním zatlačení v obou směrech použijte těžký váleček, abyste zajistili finální spojení.

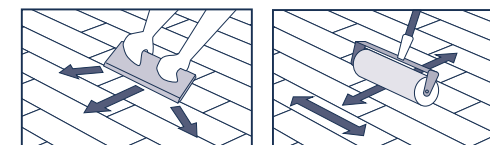

Essence 30 / 55

C – PO POKLÁDCE

DŮLEŽITÉ! Počkejte 48 až 72 hodin, než bude možné po povrchu chodit nebo stěhovat nábytek.

C.1 Ochrana položené podlahy

- Probíhají-li po pokládce stavební práce, podlaha by měla být vždy zakryta dřevovláknitou deskou nebo deskami z překližky.
- Maskovací pásku nepřilepujte přímo k podlaze.
- Nikdy nevystavujte čerstvě položenou podlahovou krytinu silnému provozu koleček, kolečka by mohla mít vliv na lepidlo pod podlahovou krytinou.

C.2 Prvotní úklid

- Před zahájením provozu vždy doporučujeme novou podlahovou krytinu uklidit.
- Zbytky lepidla odstraňte pomocí denaturovaného lihu a čistého hadříku.
- Lehce znečištěná podlaha: podlahu vysajte, zameťte nebo vytřete vlhkým mopem, abyste odstranili volně usazenou špínu a stavební prach. U velkých ploch je velmi efektivní kombinovaný stroj (kombinace kartáčů a sušení s válcovými kartáči pro bezpečnostní podlahy).

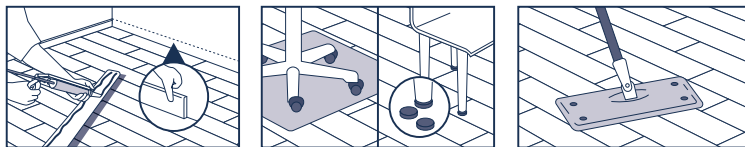

Upozornění: Ačkoli může společnost Tarkett uvádět seznam výrobců a typů lepidel, nivelačních hmot a povrchových membrán chránících proti vlhkosti, za uvedené výrobky neručíme. Seznam výrobců a výrobců nemusí být úplný a aktuální. Společnost Tarkett nepřijímá odpovědnost za nefunkčnost kteréhokoli z těchto výrobků ve spojení s kterýmkoliv z jejích vlastních výrobků. Je odpovědností výrobců podlahových krytin, lepidel, nivelačních hmot a povrchových membrán chránících proti vlhkosti, stejně jako dodavatele podlahy, aby zajistili, že jsou příslušné výrobky vhodné a že jsou použity v souladu s doporučeními výrobce. Máte-li pochybnosti nebo potřebujete více informací, obraťte se na místního zástupce společnosti Tarkett.

Essence 30/55

LUKSUSVINYLFLLISER

05/2024

Lægningsvej-
ledning

VIGTIGT!

- Sørg for at følge alle specifikationer og instruktioner nøje.
- Kontakt din salgskonsulent hos Tarkett, hvis du har spørgsmål i forbindelse med gulvlægningen.
- Disse oplysninger kan opdateres ifm. løbende forbedringer.
- Brug den samme indfarvning (shade/batch nr.) til sammenhængende overflader.
- Opbevar kasserne i stabler med maks. 5 kasser i hver.
- Gulvet skal akklimatisere i mindst 24 timer ved stuetemperatur (minimum 18 °C), før gulvet lægges.
- Undergulvet skal være fladt, plant, rent, uden mærker (fra tusch, markør, osv.) i god stand, tørt, fast, hårdt og glat og må ikke have været udsat for fugt. Sugsevnen skal kontrolleres og tilpasses, så undergulvet har en moderat sugsevne.
- Anvend kun lim, som er anbefalet af Tarkett og udviklet til LVT. Følg altid limproducentens vejledninger og anbefalinger.
- Til bestemte områder, som er udsat for sollys, skal der anvendes en speciel lim, som anbefales af producenterne.
- Arbejdet skal afsluttes med en kontrol for at sikre, at det nylagte gulv er fri for limrester.

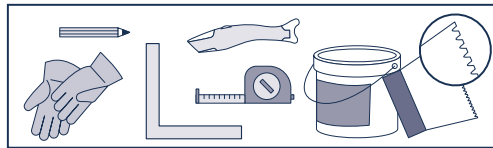

A – KLARGØRING OG VIGTIGE OPLYSNINGER FØR LÆGNING

A.1 Akklimatisering

Det er vigtigt, at plankerne får lov til at hvile i mindst 24 timer, før gulvet lægges, som minimum ved en rumtemperatur på 18 °C (se landespecifikke bestemmelser). Denne temperatur bør opretholdes under hele gulvlægningen.

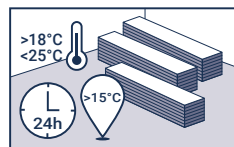

A.2 Rumtemperaturforhold

Undergulvets temperatur skal mindst være 15 °C, og temperaturen i rummet skal mindst være 15 °C. Den anbefalede relative luftfugtighed i lokalet skal være 35-65 % (se landespecifikke bestemmelser). Planker skal opbevares fladt i emballagen i mindre stabler (maks. 5 kasser høj).

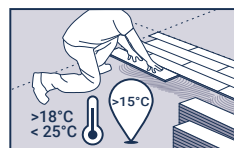

A.3 Krav til undergulv

Undergulvet skal være plant, rent, uden revner og grater (ingen filtpen eller tusch af nogen type, kuglepenne, maling osv., der kan forårsage misfarvning på grund af migrering). Uorganiske undergulve, så som beton, skal altid spartles for at give et jævnt sugende underlag (absorptionsevnen skal tjekkes) og må ikke have været udsat for fugt. Forberedelsen/tørheden af undergulvet og installationsprocedurerne skal alle være i overensstemmelse med den aktuelt relevante standard i anvendelseslandet. Tørheden af et massivt undergulv skal være under det maksimale fugtniveau, der er tilladt, når det testes i henhold til denne standard. Undergulvet skal opfylde kravet til rethed på +/-2mm på en 2 meter retskinne iht. retningslinjerne i Gulvfakta fra Gulvbranchen.

Ved lægning på betongulv må porefugten (restbyggefugten) højst være 75% RF. Husk at denne måling altid skal udføres af fagfolk og i henhold til retningslinjerne i Gulvfakta fra Gulvbranchen. I pladegulve må træfugtprocenten ikke overstige 8 +/-2%. Før valg af spartelmasse skal det afklares, hvilken type trafik gulvbelægningen vil blive udsat for, når den er monteret. Latexmidler er ikke velegnet til overflader med høj trafik, især fra rullende inventar (se EN 12529, Kontorstole og hjul). Kontrollér, at spartelmassen er kompatibel, og følg spartelmasseproducentens anvisninger.

Note: ansvarsfraskrivelse (lim, spartelmasse mv.). Selv om Tarkett har oplyst producenter og typer af lim, spartelmasser, og overflademembraner til fugtspærring, giver vi ingen garanti for de nævnte produkter. Følg derfor altid producentens anvisninger. Vi garanterer ikke, at listen over produkter og producenter er fyldestgørende eller ajourført. Tarkett påtager sig intet ansvar for disse produkter, hvis de fejler ved brug sammen med Tarketts produkter. Det påhviler producenten af lim, spartelmasser og overflademembraner til fugtspærring og gulvlæggeren at sikre, at de anvendte produkter er velegnede til brug og anvendes i overensstemmelse med producenternes anbefaling.

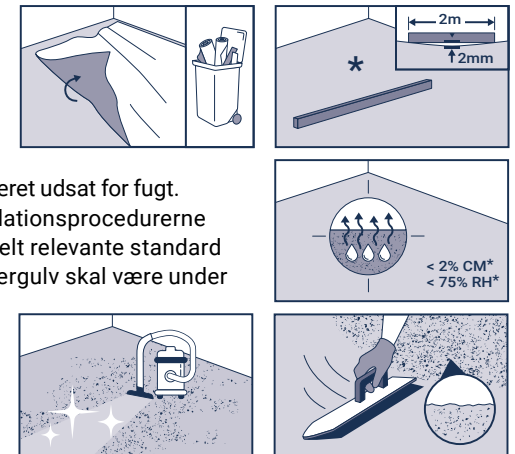

Essence 30/55

A.4 Gulvvarme

Det er meget vigtigt, at det allerede er konstateret, at gulvvarmesystemer fungerer korrekt, før gulvet lægges. Sørg for, at der slukkes for gulvvarmen 48 timer, før gulvet lægges, og at den forbliver slukket i mindst 48 timer, efter at gulvet er lagt. Mens gulvvarmen er slukket, bør der om nødvendigt installeres en alternativ varmekilde for at sikre, at installationsområdet holdes på en konstant temperatur på 15-28 °C. Skru gradvist op for temperaturen over nogle dage med nogle få grader om dagen, indtil den ønskede rumtemperatur er nået. Temperaturen må aldrig overstige den af branchen godkendte maksimumtemperatur på 27 °C på undersiden af gulvet (klæbelinjen).

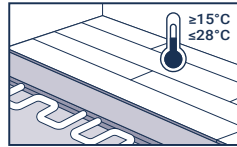

B – GULVLÆGNING

B.1 Gulvretning

Før lægningen af fliser/planker påbegyndes, skal der vælges en arbejdsmetode, som tager højde for rummets form og det mønster, der ønskes lagt.

Vigtigt! Før den første række fliser lægges, skal det kontrolleres, at:

- de afskårne fliser tættest på væggene er mere end 10 cm brede
- de afskårne fliser ikke er mindre end en halv flise ved døråbninger og hjørner.

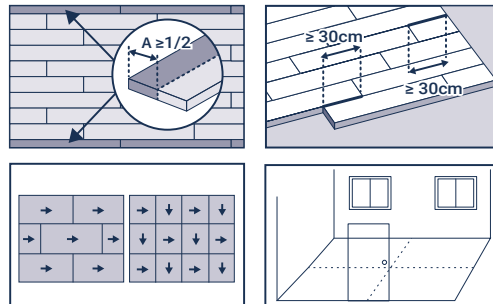

Fliser

- Fliserne er mærket på bagsiden med pile. Fliserne skal lægges som skaktern.
- Start med at lægge gulvet fra midten af rummet, og slut af i siderne (ved væggene).

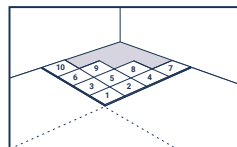

Planker

Læg plankerne i samme retning for at undgå mat/skinnende refleksion på overfladen.

- Sørg for, at hver række planker ligger forskudt, så endesamlingerne ikke flugter med den forrige række, der er lagt.
- Ved træmønstre bør man undgå at lægge planker med samme mønster ved siden af hinanden.

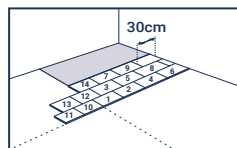

B.2 Limning

- Tarkett anbefaler lim med bindemiddel af akrylemulsion. Påfør ca. 250 g/m² med den anbefalede limrive (A1 iht. TKB-normen).
- Følg altid producentens anvisninger, og overhold tørre- og arbejdstid for lim.
- Montering på eksisterende belægninger af vinyl, gummi, linoleum og andre belægninger anbefales ikke. Ved malede gulve skal malingen fjernes helt da det kan give misfarvninger.

For flere oplysninger om limning henvises til det separate ark: Anbefalinger vedr. lim – https://media.tarkett-image.com/docs/BR_INT_recommended_adhesives.pdf

- I tilfælde af særlige forhold som store temperaturudsving (veranda, havestue ...) eller steder med meget trafik kan det være nødvendigt at anvende 2-komponent eller kontaktklim.
- Fliserne eller plankerne placeres tæt kant mod kant.

- Når gulvet er lagt i det valgte område, presses fliserne eller plankerne manuelt på plads med et stykke træ med rundet kant.
- Efter manuelt pres anvendes en 70 kg tromle i begge retninger for at sikre, at det binder til underlaget.
- Fliser/planker ved væg må ikke være under 10 cm.
- Læg altid fliser/planker i samme retning. Hvis der ikke er pile på bagsiden vendes alle pakkerne i samme retning.



Essence 30/55

C – EFTER GULVLÆGNING

VIGTIGT! Vær opmærksom på at det kan tage mere end 8 dage før limne har opnået sin fulde styrke.

C.1 Beskyttelse af gulvet

- Hvis der udføres byggearbejde, efter at gulvet er lagt, skal gulvet altid beskyttes ved at dække det til med krydsfiner- eller træfiberplader.
- Afdækningstape må ikke klæbes direkte på gulvet.
- Et nylagt gulv må aldrig udsættes for tung trafik eller stole med hjul, da det belaster limen under gulvet.
- Afrens eventuelle limrester med det samme med limrens eller en andet velegnet produkt.

C.2 Første rengøring

- Det anbefales altid at rengøre det nye gulv, før det tages i brug.
- Limrester fjernes med husholdningssprit og en ren klud.
- Let snavsede gulve: støvsug, fej eller fugtmop overfladen for at fjerne løstsiddende snavs og byggestøv. En kombimaskine med børste er meget effektiv til større overflader.

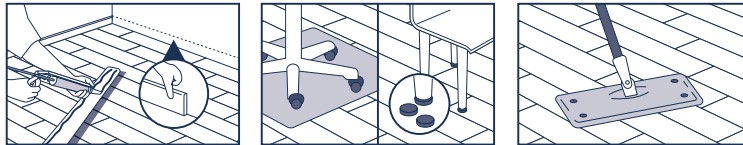

Bemærk: Selv om Tarkett har oplistet producenter og typer af lim, spartelmasser og overflademembraner til fugtspærring, giver vi ingen garanti for de nævnte produkter. Følg derfor altid producentens anvisninger. Vi garanterer ikke, at listen over produkter og producenter er fyldestgørende eller ajourført. Tarkett påtager sig intet ansvar for disse produkter, hvis de fejler ved brug sammen med Tarketts produkter. Det påhviler producenten af lim, spartelmasser og overflademembraner til fugtspærring og gulvlæggeren at sikre, at de anvendte produkter er velegnede til brug og anvendes i overensstemmelse med producenternes anbefaling. Hvis du har spørgsmål, bedes du kontakte en salgskonsulent hos Tarkett for yderligere oplysninger. Følg altid Tarketts opdaterede lægninganvisning samt Pleje- og vedligeholdelsesansvining, der findes på www.tarkett.dk.

Essence 30 / 55

DESIGNBÖDEN

05/2024

Verlegean-
leitung

WICHTIG!

- Stellen Sie sicher, dass alle Spezifikationen und Anweisungen genau eingehalten werden.
- Wenden Sie sich bei etwaigen Unklarheiten bei der Verlegung an Ihren Tarkett Vertreter vor Ort.
- Änderungen dieser Informationen sind aufgrund ständiger Verbesserungen vorbehalten.
- Verlegen Sie in einem Raum nur chargengleiche Fliesen bzw. Planken.
- Lagern Sie die Kartons in kleinen, geraden Stapeln (max. 5 übereinander).
- Lassen Sie den Bodenbelag mindestens 24 Stunden vor der Verlegung bei Raumtemperatur (mindestens 15 °C) akklimatisieren.
- Der Untergrund muss flach, eben, sauber, ohne Markierungen (kein Filzstift, Marker usw.), fest, trocken, hart, glatt und frei von Feuchtigkeit sein. Die Saugfähigkeit ist zu überprüfen und ggf. anzupassen, dass der Untergrund mäßig saugfähig ist.
- Verwenden Sie nur die von Tarkett empfohlenen und zur Verlegung von Designböden entwickelten Klebstoffe. Befolgen Sie stets die Anweisungen und Empfehlungen des Klebstoffherstellers.
- Verwenden Sie für Bereiche mit direkter Sonneneinstrahlung (z. B. Wintergarten) einen vom Hersteller dafür empfohlenen Klebstoff.
- Überprüfen Sie im Anschluss an die Verlegearbeiten, dass der frisch verlegte Bodenbelag frei von Klebstoffrückständen ist.

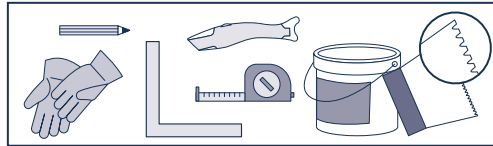

A – VORBEREITUNG UND WICHTIGE INFORMATIONEN VOR VERLEGEBEGINN

A.1 Akklimatisierung

Es ist wichtig, die Fliesen vor der Verlegung mindestens 24 Stunden lang bei einer Mindestraumtemperatur von 15 °C zu lagern (siehe die jeweiligen Landesvorschriften). Diese Temperatur muss während der gesamten Verlegung aufrechterhalten werden.

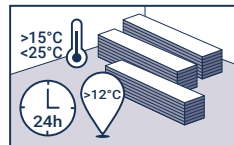

A.2 Erforderliche Raumtemperatur

Die Mindesttemperatur des Unterbodens sollte 12 °C und die Raumtemperatur 15 °C betragen. Die empfohlene Luftfeuchte im Raum sollte 35 bis 65 % betragen (siehe die Bestimmungen des jeweiligen Landes). Die Fliesen sollten flach in ihren Verpackungen in kleinen, saubereren Stapeln (max. 5 Kartons hoch) gelagert werden.

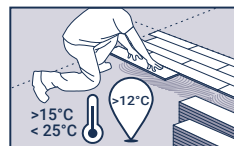

A.3 Zustand des Untergrunds

Der Untergrund muss waagrecht, eben, sauber, frei von Markierungen (keine Filzstifte, Marker jeglicher Art, Kugelschreiber, Farben usw., die Verfärbungen durch Migration verursachen könnten), fest, trocken, hart, glatt (die Saugfähigkeit muss geprüft werden) und frei von Feuchtigkeit sein.

Die Vorbereitung/Trockenheit des Untergrunds und die Verlegungsverfahren sollten alle den geltenden Normen des jeweiligen Landes entsprechen. Die Trockenheit eines festen Untergrunds sollte unter dem nach den Normen maximal zulässigen Feuchtigkeitsgehalt liegen.

Beispielsweise in Großbritannien unter 75 % und bei CCM-Verfahren weniger als 2 % betragen. In Nordamerika empfiehlt die ASTM F-170 ein Wasser-Zement-Verhältnis von 0,40 zu 0,45.

Bevor Sie eine Spachtelmasse auswählen, prüfen Sie, welcher Art von Verkehr auf dem Bodenbelag nach der Verlegung entsteht. Latex-Spachtelmassen sind nicht für stark beanspruchte Bereiche geeignet, insbesondere nicht für schwere, schmale Räder (siehe EN 12529, Rollen und Räder). Prüfen Sie die Kompatibilität der Spachtelmasse und befolgen Sie die Anweisungen des Herstellers der Spachtelmasse.

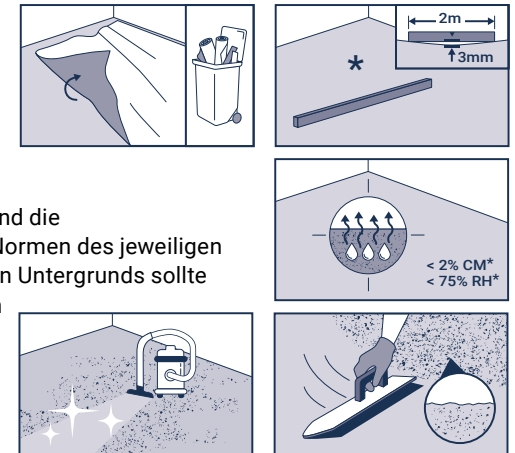

Hinweis: Haftungsausschluss (Klebstoffe, Nivelliermassen usw.) Auch wenn Tarkett eine Auswahl an Herstellern und Typen von Klebstoffen, Nivelliermassen und feuchtigkeitsdichten Oberflächenmembranen auflistet, übernehmen wir keine Garantie für die aufgeführten Produkte. Wir übernehmen keine Gewähr für die Vollständigkeit und Aktualität dieser Liste mit Produkten und Herstellern. Tarkett schließt, falls diese Produkte ihren Zweck nicht erfüllen, jegliche Haftung für seine eigenen Produkte aus. Es liegt in der Verantwortung des Herstellers des Klebstoffs, der Nivelliermasse und der feuchtigkeitsbeständigen Oberflächenmembran sowie des ausführenden Unternehmens, sicherzustellen, dass die verwendeten Produkte für den Gebrauch geeignet sind und gemäß den Empfehlungen des Herstellers angewendet werden.

Essence 30 / 55

A.4 Fußbodenheizung

Es ist unbedingt erforderlich, dass Fußbodenheizungen vor der Verlegung in Betrieb genommen wurden und ordnungsgemäß funktionieren.

Stellen Sie sicher, dass die Fußbodenheizung 48 Stunden vor Beginn der Verlegung des Bodenbelags ausgeschaltet wird und mindestens 48 Stunden nach Abschluss der Verlegung ausgeschaltet bleibt.

Während die Fußbodenheizung ausgeschaltet ist, sollten Sie bei Bedarf eine alternative Heizquelle bereitstellen, um sicherzustellen, dass der Verlegebereich auf einer konstanten Temperatur von 15–28 °C gehalten wird. Erhöhen Sie die Temperatur über mehrere Tage hinweg allmählich um nur wenige Grad pro Tag, bis die gewünschte Raumtemperatur erreicht ist. Die Temperatur sollte niemals den von der Bodenbelagsbranche festgelegten Höchstwert von 27 °C an der Unterseite des Bodenbelags überschreiten.

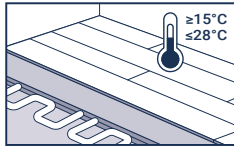

B – VERLEGUNG

B.1 Verlegerichtung

Bevor Sie mit der Verlegung der Fliesen/Dielen beginnen, legen Sie die Art der Verlegung unter Berücksichtigung der Raumform und des zu verlegenden Designs fest.

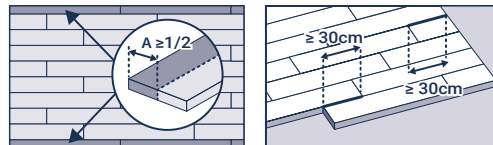

Wichtig! Überprüfen Sie vor der Verlegung der ersten Fliesenreihe, dass:

- die zugeschnittenen Fliesen, die den Wänden am nächsten sind, mehr als 10 cm breit sind
- an Türöffnungen und Ecken möglichst ganze oder halbe Elemente eingesetzt werden.

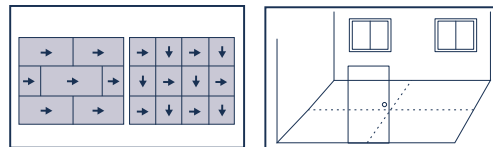

Fliesen

- Fliesen sind auf der Rückseite mit Pfeilen gekennzeichnet. Die Fliesen sollten im Schachbrettmuster verlegt werden.
- Die Verlegung sollte in der Mitte des Raumes beginnen und an den Seiten (Wänden) enden.

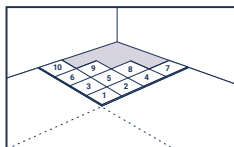

Planken

Verlegen Sie die Planken immer in der gleichen Richtung, um eine matte/glänzende Reflexion an der Oberfläche zu vermeiden

- Versetzen Sie jede Dielenreihe, um sicherzustellen, dass die Endfugen nicht mit der vorher verlegten Reihe zusammenfallen.
- Vermeiden Sie es bei Holzmustern, Dielen mit demselben Muster nebeneinander zu verlegen.

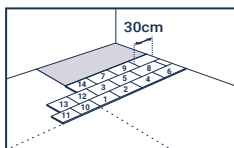

B.2 Verkleben

- Verwenden Sie zum Verkleben einen von Tarkett empfohlenen Acrylklebstoff. Tragen Sie ungefähr 250 g/m² mit dem empfohlenen Spachtel auf (A1 gemäß TKB-Norm).
- Befolgen Sie stets die Anweisungen des Klebstoffherstellers und beachten Sie die Trocken- und Verarbeitungszeiten des Klebstoffs.

Weitere Einzelheiten zum Verkleben finden Sie auf dem separaten Blatt: Klebstoffempfehlungen
https://media.tarkett-image.com/docs/BR_INT_recommended_adhesives.pdf

- Bei besonderen Bedingungen, z.B. starken Temperaturschwankungen (Veranda, Wintergarten...) oder starker Beanspruchung, kann ein Zweikomponentenkleber erforderlich sein.
- Die Kanten der Fliesen oder Planken sind dicht aneinander anzulegen.
- Nach der Verlegung eines Bereichs die Fliesen oder Planken von Hand mit einem abgerundeten Brett andrücken.
- Verwenden Sie nach dem manuellen Andrücken eine schwere Walze in beide Richtungen, um die endgültige Verklebung sicherzustellen.

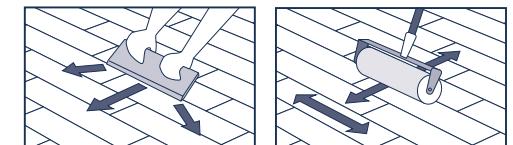
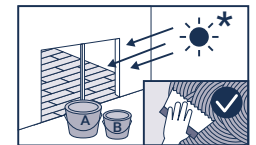
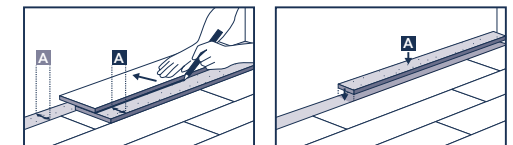
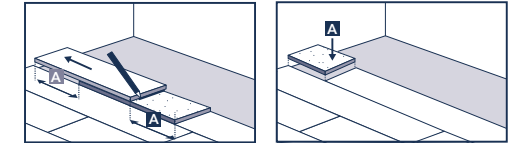
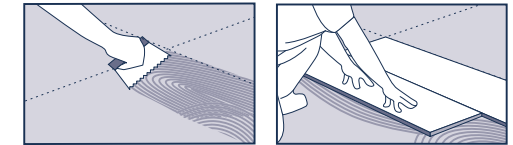

Essence 30 / 55

C – NACH DEM VERLEGEN

WICHTIG! Warten Sie 48 bis 72 Stunden, bevor Sie den Boden betreten oder Möbel hineinstellen.

C.1 Verlegten Bodenbelag schützen

- Wenn nach der Verlegung weitere Bauarbeiten durchgeführt werden, sollte der Bodenbelag zum Schutz immer mit Hartfaser- oder Schichtholzplatten abgedeckt werden.
- Es darf kein Abdeckband direkt auf den Bodenbelag geklebt werden.
- Ein frisch verlegter Bodenbelag sollte niemals zu früh mit schweren Rädern belastet werden, da dadurch der Klebstoff unter dem Bodenbelag herausgedrückt werden kann.

C.2 Erstreinigung

- Vor der Benutzung des neuen Bodenbelags wird eine Erstreinigung empfohlen.
- Klebstoffrückstände sollten mit Brennspiritus und einem sauberen Tuch entfernt werden.
- Leichte Verschmutzung: Fläche saugen, wischen oder mit einem feuchtem Wischmopp von losem Schmutz und Baustaub befreien. Für große Flächen ist eine kombinierte Maschine sehr effektiv (kombinierte Scheuersaugmaschine/Trockner mit zylindrischen Bürsten für Sicherheitsbodenbeläge).

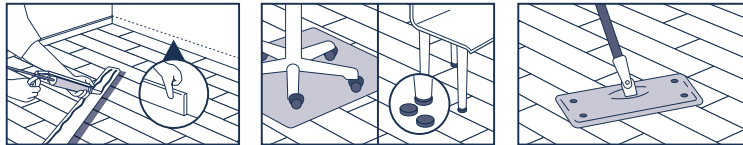

Hinweis: Auch wenn Tarkett Klebstoffe, Nivelliermassen und Abdichtungen einiger Hersteller auflistet, übernehmen wir keine Garantie für die aufgeführten Produkte. Wir übernehmen keine Gewähr für die Vollständigkeit und Aktualität dieser Liste mit Produkten und Herstellern. Tarkett schließt, falls diese Produkte ihren Zweck nicht erfüllen, jegliche Haftung für seine eigenen Produkte aus. Es liegt in der Verantwortung des Herstellers des Klebstoffs, der Nivelliermasse und der feuchtigkeitsbeständigen Oberflächenmembran sowie des ausführenden Unternehmens, sicherzustellen, dass die verwendeten Produkte für den Gebrauch geeignet sind und gemäß den Empfehlungen des Herstellers angewendet werden. Bei Unklarheiten oder Fragen wenden Sie sich bitte an Ihren Tarkett-Vertreter vor Ort.

Essence 30 / 55

LUKSUSLIKUD VINÜÜLPLAADID (LVT)

05/2024

Paigaldus-
juhend

OLULINE!

- Veenduge, et kõiki spetsifikatsioone ja juhiseid järgitakse hoolikalt.
- Kui te pole paigalduse osas kindel, pöörduge oma Tarketti esindaja poole.
- See teave võib pideva täiustamise tõttu muutuda.
- Kasutage iga jätkupinna jaoks sama tooninumbrit.
- Hoidke kaste väikestes ühtlastes virnades (kõrgus maks 5 kasti).
- Enne ruumitemperatuuril (vähemalt 15 °C) paigaldamist laske põrandakattel vähemalt 24 tundi aklimatiseeruda.
- Aluspõrand peab olema lame, tasane, puhas, ilma jälgedeta (viltpliats, marker vms), terve, kuiv, tahke, kõva, sile ja see ei tohi kokku puutuda niiskusega. Imendumist tuleb kontrollida ja reguleerida, et sellel oleks mõõdukalt imav aluspõrand.
- Kasutage ainult Tarketti soovitatud ja LVT paigaldamiseks väljatöötatud liime. Järgige alati liimitootja juhiseid ja soovitusi.
- Päikesekiirgusega kokkupuutuvate eripindade jaoks (talveaed ...) valige tootja soovitatud kohandatud liim.
- Töö tuleb lõpetada ülevaatamisega: veenduge, et äsja paigaldatud põrandal ei oleks liimijääke.

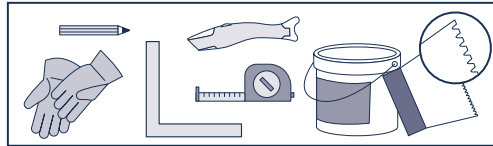

A – ETTEVALMISTUS JA OLULINE TEAVE ENNE PAIGALDAMIST

A.1 Aklimatiseerumine

Enne paigaldamist on oluline hoida laudu vähemalt 24 tundi ruumitemperatuuril vähemalt 15 °C juures (vt konkreetse riigi eeskirju). Seda temperatuuri tuleks hoida kogu paigalduse vältel.

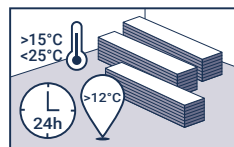

A.2 Ruumitemperatuuri tingimused

Aluspõranda minimaalne temperatuur peab olema 12 °C ja ruumitemperatuur 15 °C. Soovitatav suhteline õhuniiskus ruumis peaks olema 35-65% (vt konkreetse riigi eeskirju).

Laudu tuleb hoida pakendis lamedalt, väikestes ühtlastes virnades (kõrgus maks 5 kasti).

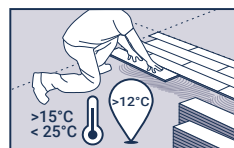

A.3 Aluspõranda seisukord

Aluspõrand peab olema tasane, täiesti lame, puhas, ilma jälgedeta (viltpliats, mistahes tüüpi marker, pastapliats, värv vms, mis võib imenduda ja põhjustada värvimuutusi) terve, kuiv, tahke, kõva, sile (imavust tuleb kontrollida) ja see ei tohi kokku puutuda niiskusega.

Aluspõranda ettevalmistus/kuivus ja paigaldusprotseduurid peavad vastama kasutusriigis kehtivale asjakohasele standardile. Tahke aluspõranda kuivus peab standardi järgi katsetamisel jääma alla maksimaalse lubatud niiskustaseme.

Näiteks Ühendkuningriigis peab betoonpindade suhteline niiskus olema alla 75% ja CCM meetodil alla 2%. Põhja-Ameerikas soovitab ASTM F-170 vee ja tsemendi suhteks 0,40–0,45. Enne tasandussegu valimist kontrollige, millist tüüpi liikumisega põrandakate pärast paigaldamist kokku puutub. Lateksiga tasandussegud ei sobi tiheda liiklusega kohtadesse, eriti kitsaste ratastega raskete objektide jaoks (vt EN 12 529, rullikud ja rattad). Kontrollige tasandussegu sobivust ja järgige tasandussegu tootja juhiseid.

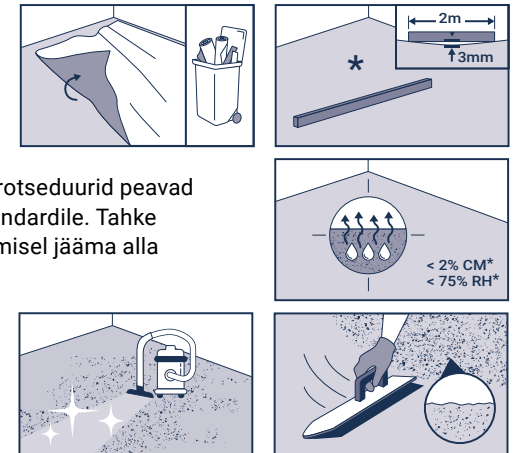

Märkus: vastutuse välistamine (liimid, tasandussegud jms) Ehkki Tarkett võib esitada liimide, tasandussegude ja pinna niiskuskindlate membraanide tootjate ja tüüpide nimekirja, ei anna me nendele toodetele garantiid. Toodete ja tootjate loend ei ole tingimata kõikehõlmav ega ajakohane. Tarkett ei võta vastutust ühegi sellise toote toimivuse eest koos ükskõik millise meie tootega. Liimi, tasandussegu ja pinna niiskuskindla membraani tootja ja põrandapaigaldaja vastutavad selle eest, et kasutatav toode oleks kasutamiseks sobiv ning et seda kasutatakse vastavalt tootja soovitudele.

Essence 30 / 55

A.4 Põrandaküte

Enne põrandakatte paigaldamist on kohustuslik vaadata üle põrandaküttesüsteemid ja kontrollida nende korrektset toimimist. Veenduge, et põrandaküttesüsteem lülitatakse välja 48 tundi enne põrandakatte paigaldamise algust ning jääks väljalülitatuks vähemalt 48 tunniks pärast paigaldamise lõpetamist. Kui põrandaküttesüsteem on välja lülitatud, tuleb vajaduse korral kasutada alternatiivset kütteallikat, et tagada paigaldusalal püsiv temperatuur 15-28 °C. Tõstke temperatuuri paari päeva jooksul järkjärgult vaid mõne kraadi võrra päevas kuni saavutate soovitud ruumitemperatuuri. Temperatuur ei tohi põrandakatte all (liimijoon) kunagi ületada põrandakattetööstuses kokkulepitut maksimaalset väärtust 27 °C.

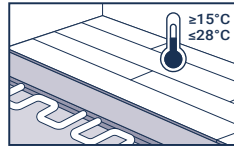
**B – PAIGALDAMINE****B.1 Paigaldussuund**

Enne plaatide/laudade paigaldamise alustamist määrake kindlaks paigaldusviis, võttes arvesse ruumi kuju ja paigaldatavat mustrit.

Oluline! Enne esimese plaadirea paigaldamist kontrollige järgmist:

- seintele kõige lähemal lõigatud plaadid oleksid laiema kui 10 cm;
- ükseavade ja nurkade juures oleksid lõigatud plaadid vähemalt pool tervest plaadist.

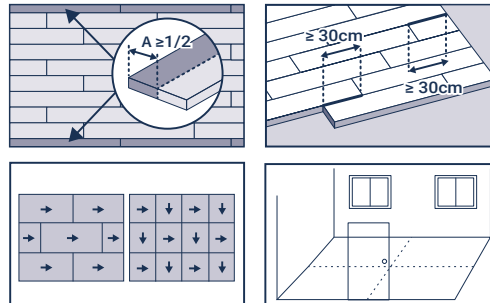
**Plaadid**

- Plaadid on tagaküljel nooltega tähistatud. Plaadid tuleks asetada malelaua mustriga.
- Paigaldamist tuleks alustada ruumi keskelt ja lõpetada külgedel (seinad).

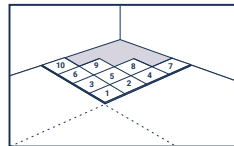
**Lauad**

Paigaldage lauad samas suunas, et vältida mati/läikega pinna peegeldust.

- Järgustage iga lauarida tagamaks, et otsaliited ei langeks kokku eelmise paigaldatud reaga.
- Puidumustri puhul vältige sama kujundusega laudade paigaldamist üksteise kõrvale.

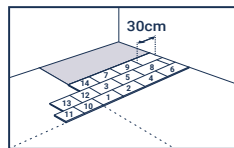
**B.2 Liimimine**

- Kasutage liimimiseks Tarketti soovitatud akrüüliliimemulsiooni. Kandke peale umbes 250 g/m², kasutades soovitatud kellut (A1 vastavalt TKB normile).
- Järgige alati liimitootja juhiseid ning pidage kinni liimi kuivamis- ja tööajast.

Lisateavet liimimise kohta leiab eraldi lehelt:

Liimisoovitused https://media.tarkett-image.com/docs/BR_INT_recommended_adhesives.pdf

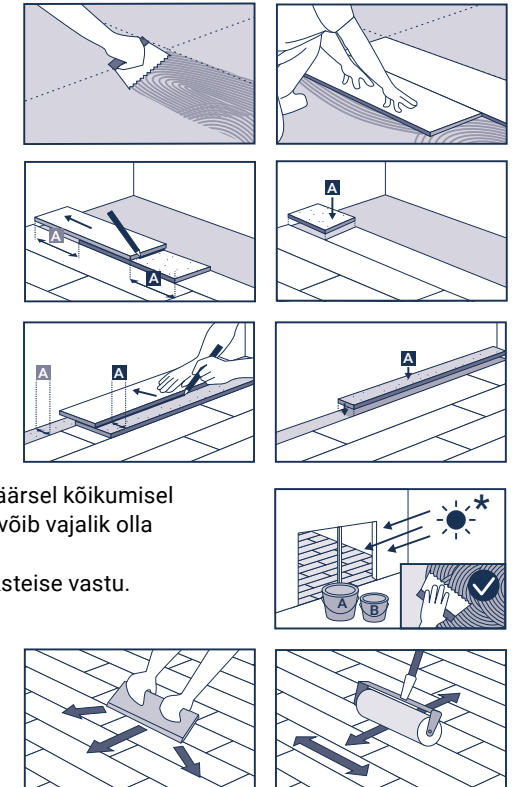

- Eritingimuste korral, st temperatuuri märkimisväärsel kõikumisel (veranda, talveaed ...) või tiheda liikuvuse korral võib vajalik olla kahekomponendilise liimi kasutamine.
- Asetage plaadid või lauad servadega tihedalt üksteise vastu.

- Pärast valitud ala paigaldamist vajutage plaatidele või laudadele ümara servaga lauatükiga.
- Pärast käsitsi pressimist kasutage lõpliku liimumise tagamiseks mõlemas suunas rasket rulli.

Essence 30 / 55

C – PÄRAST PAIGALDUST

OLULINE! Oodake 48–72 tundi enne põrandal käimist või sellele mööbli paigaldamist.

C.1 Paigaldatud toote kaitsmine

- Kui pärast paigaldamist tehakse ehitustöid, peaks põrand olema alati kaitstud puitkiudplaadi või vineeriga.
- Maalriteipi ei tohi kleepida otse põrandale.
- Ärge kunagi lubage äsja paigaldatud põrandakattel varajases staadiumis rohkelt liikumist rataste või rullikutega, kuna see surub liimi põrandakatte alt välja.

C.2 Piirkonna esmane puhastamine

- Enne uue põrandakatte kasutuselevõttu on alati soovitatav ala esmane puhastamine.
- Liimijäägid tuleks eemaldada metüleeritud alkoholi ja puhta lapiga.
- Kergelt määrdunud põrandad: lahtise mustuse ja ehitustolmu eemaldamiseks puhastage ala tolmuimejaga, pühkige harjaga või puhastage niiske mopiga. Kombineeritud masin on väga efektiivne suurte alade jaoks (silindriliste harjadega kombineeritud pesur/kuivati ohutuspõrandate jaoks).

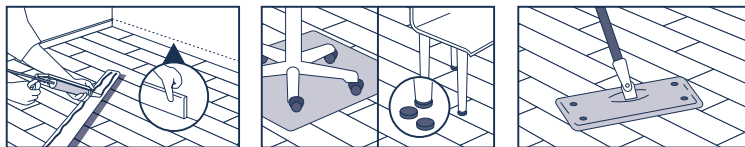

Märkus: Ehkki Tarkett võib esitada liimide, tasandussegude ja pinna niiskuskindlate membraanide tootjate ja tüüpide nimekirja, ei anna me nendele toodetele garantiid. Toodete ja tootjate loend ei ole tingimata kõikehõlmav ega ajakohane. Tarkett ei võta vastutust ühegi sellise toote toimivuse eest koos ükskõik millise meie tootega. Liimi, tasandussegu ja pinna niiskuskindla membraani tootja ja põrandapaigaldaja vastutavad selle eest, et kasutatav toode oleks kasutamiseks sobiv ning et seda kasutatakse vastavalt tootja soovitustele. Kui teil peaks olema kahtlusi või vajate selgitusi, palume lisateabe saamiseks pöörduda kohaliku Tarketti esindaja poole.

Essence 30 / 55

ΠΛΑΚΙΔΙΑ ΒΙΝΥΛΙΟΥ ΠΟΛΥΤΕΛΕΙΑΣ

05/2024

Οδηγίες
εγκατάστασης

ΣΗΜΑΝΤΙΚΟ!

- Βεβαιωθείτε ότι τηρούνται προσεκτικά όλες οι προδιαγραφές και οδηγίες.
- Επικοινωνήστε με τον αντιπρόσωπο της Tarkett εάν δεν είστε σίγουροι για οποιοδήποτε μέρος της εγκατάστασης.
- Οι πληροφορίες αυτές υπόκεινται σε αλλαγές λόγω συνεχούς βελτίωσης.
- Χρησιμοποιήστε τον ίδιο αριθμό απόχρωσης για κάθε συνεχή επιφάνεια.
- Φυλάσσετε τα κουτιά σε μικρές, τακτοποιημένες στοίβες (μέγ. ύψος 5 κιβώτια).
- Αφήστε το δάπεδο να εγκλιματιστεί για τουλάχιστον 24 ώρες πριν πραγματοποιηθεί η τοποθέτηση σε θερμοκρασία δωματίου (τουλάχιστον 15°C).
- Το υποδάπεδο πρέπει να είναι επίπεδο, ευθύ, καθαρό, χωρίς σημάδια (χωρίς υπογραμμιστή, μαρκαδόρο, κ.λπ.), ανέπαφο, ξηρό, συμπαγές, σκληρό, ομαλό και να μην εκτίθεται σε υγρασία. Η απορροφητικότητα πρέπει να ελέγχεται και να προσαρμόζεται ώστε το υποδάπεδο να είναι μέτρια απορροφητικό.
- Χρησιμοποιείτε μόνο τα συγκολλητικά υλικά που συνιστώνται από την Tarkett και που έχουν αναπτυχθεί για την εγκατάσταση των LVT. Ακολουθείτε πάντα τις οδηγίες και τις συστάσεις του κατασκευαστή του συγκολλητικού υλικού.
- Για συγκεκριμένες περιοχές που εκτίθενται στο ηλιακό φως (χειμερινός κήπος...), επιλέξτε προσαρμοσμένο συγκολλητικό υλικό που συνιστάται από τους κατασκευαστές.
- Οι εργασίες πρέπει να διεξάγονται μετά από έλεγχο, ώστε να διασφαλιστεί ότι δεν υπάρχουν υπολείμματα συγκολλητικού υλικού στο νέο δάπεδο.

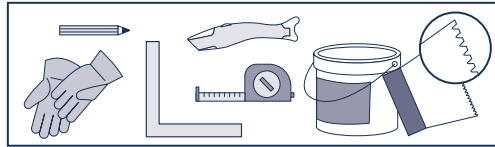

A – ΠΡΟΕΤΟΙΜΑΣΙΑ ΚΑΙ ΣΗΜΑΝΤΙΚΕΣ ΠΛΗΡΟΦΟΡΙΕΣ ΠΡΙΝ ΤΗΝ ΕΓΚΑΤΑΣΤΑΣΗ

A.1 Εγκλιματισμός

Είναι σημαντικό να αποθηκεύετε τις σανίδες για τουλάχιστον 24 ώρες πριν την εγκατάσταση σε ελάχιστη θερμοκρασία δωματίου 15°C/ ανατρέξτε στους κανονισμούς κάθε χώρας/. Αυτή η θερμοκρασία πρέπει να διατηρείται καθ' όλη τη διάρκεια της εγκατάστασης.

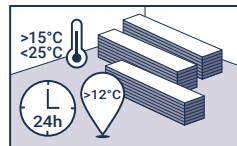

A.2 Συνθήκες θερμοκρασίας δωματίου

Η ελάχιστη θερμοκρασία του υποδαπέδου πρέπει να είναι 12°C και η θερμοκρασία δωματίου 15°C. Η συνιστώμενη σχετική υγρασία στο εσωτερικό του δωματίου πρέπει να είναι 35-65% (ανατρέξτε στους κανονισμούς κάθε χώρας).

Οι σανίδες πρέπει να αποθηκεύονται παράλληλα με το έδαφος στις συσκευασίες τους, σε μικρές τακτοποιημένες στοίβες (μέγ. ύψος 5 κιβώτια).

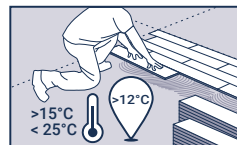

A.3 Συνθήκες υποδαπέδου

Το υποδάπεδο πρέπει να είναι ευθύ, επίπεδο, καθαρό, χωρίς σημάδια οποιουδήποτε είδους (από υπογραμμιστή, μαρκαδόρο οποιουδήποτε είδους, στυλό, μιογιά κ.λπ. που θα μπορούσαν να προκαλέσουν αποχρωματισμό λόγω μετατόπισης), ανέπαφο, ξηρό, συμπαγές, σκληρό, ομαλό (η απορροφητικότητα πρέπει να ελέγχεται) και να μην εκτίθεται σε υγρασία.

Η προετοιμασία/ξηρότητα του υποδαπέδου και οι διαδικασίες εγκατάστασης πρέπει να συμμορφώνονται με το ισχύον πρότυπο στη χώρα χρήσης. Η ξηρότητα του συμπαγούς υποδαπέδου πρέπει να είναι κάτω από το μέγιστο επιτρεπόμενο επίπεδο υγρασίας, όταν δοκιμάζεται σύμφωνα με αυτό το Πρότυπο.

Για παράδειγμα, στο Ηνωμένο Βασίλειο, η σχετική υγρασία των επιφανειών από σκυρόδεμα πρέπει να είναι κάτω από 75% και κάτω από 2% με τη μέθοδο CCM. Στη Βόρεια Αμερική, το ASTM F-170 συνιστά αναλογία νερού προς τσιμέντο 0,40 προς 0,45.

Προτού επιλέξετε εξομαλυντικό κονίαμα, ελέγξτε τον τύπο της κυκλοφορίας στην οποία θα υποβληθεί η επίστρωση δαπέδου μόλις εγκατασταθεί. Τα εξομαλυντικά κονιάματα λάτεξ δεν είναι κατάλληλα για περιοχές με έντονη κυκλοφορία, ιδίως για στενές περιοχές με έντονη κυκλοφορία τροχοφόρων (βλ. EN 12529, Τροχίσκοι και ρόδες). Ελέγξτε τη συμβατότητα του κονιάματος ευθυγράμμισης και ακολουθήστε τις οδηγίες του κατασκευαστή του κονιάματος ευθυγράμμισης.

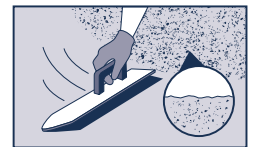
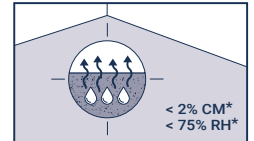
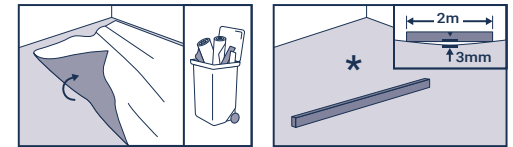

Σημείωση: απαλλαγή από την ευθύνη (συγκολλητικά υλικά, κονιάματα ευθυγράμμισης κ.λπ.) Παρόλο που η Tarkett παραθέτει επιλεγμένους κατασκευαστές και τύπους συγκολλητικών υλικών, κονιαμάτων ευθυγράμμισης και μεμβρανών στεγανοποίησης επιφάνειας, δεν παρέχουμε εγγύηση για τα προϊόντα που παρατίθενται. Δεν εγγυόμαστε ότι ο κατάλογος προϊόντων και κατασκευαστών είναι πλήρης ή ενημερωμένος. Η Tarkett δεν φέρει καμία ευθύνη σε περίπτωση που οποιοδήποτε από αυτά τα προϊόντα δεν αποδίδει σε συνδυασμό με κάποιο από τα προϊόντα της. Αποτελεί ευθύνη του κατασκευαστή του συγκολλητικού υλικού, του κονιάματος ευθυγράμμισης και της μεμβράνης στεγανοποίησης επιφάνειας καθώς και του εργολάβου που θα τοποθετήσει το δάπεδο να διασφαλίζουν ότι τα προϊόντα που χρησιμοποιούνται είναι κατάλληλα για χρήση και ότι χρησιμοποιούνται σύμφωνα με τις συστάσεις του εκάστοτε κατασκευαστή.

Essence 30 / 55

A.4 Ενδοδαπέδια θέρμανση

Πριν από την εγκατάσταση της επιστρώσης δαπέδου, πρέπει οπωσδήποτε να έχουν τεθεί σε λειτουργία τα ενδοδαπέδια συστήματα θέρμανσης και να έχει διαπιστωθεί η σωστή λειτουργία τους. Βεβαιωθείτε ότι το σύστημα ενδοδαπέδιας θέρμανσης είναι απενεργοποιημένο 48 ώρες πριν από την εγκατάσταση της επιστρώσης δαπέδου και ότι θα παραμείνει απενεργοποιημένο για τουλάχιστον 48 ώρες μετά την ολοκλήρωση της εγκατάστασης. Όσο το σύστημα ενδοδαπέδιας θέρμανσης είναι απενεργοποιημένο, θα πρέπει να παρέχεται μια εναλλακτική πηγή θέρμανσης, εάν απαιτείται, για να διασφαλιστεί ότι ο χώρος εγκατάστασης διατηρείται σε σταθερή θερμοκρασία 15-28°C. Αυξήστε σταδιακά τη θερμοκρασία σε διάστημα αρκετών ημερών κατά λίγους μόνο βαθμούς την ημέρα, μέχρι να επιτευχθεί η επιθυμητή θερμοκρασία δωματίου. Η θερμοκρασία δεν πρέπει ποτέ να υπερβαίνει τη μέγιστη συμφωνημένη θερμοκρασία των 27°C του κλάδου των επιστρώσεων δαπέδου στην κάτω πλευρά της επιστρώσης δαπέδου (τη γραμμή συγκόλλησης).

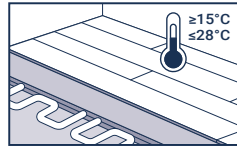

B – ΕΓΚΑΤΑΣΤΑΣΗ

B.1 Κατεύθυνση τοποθέτησης

Προτού ξεκινήσετε την εγκατάσταση πλακιδίων/σανίδων, καθορίστε τον τύπο της τοποθέτησης, λαμβάνοντας υπόψη το σχήμα του δωματίου και το σχέδιο που πρόκειται να δημιουργηθεί.

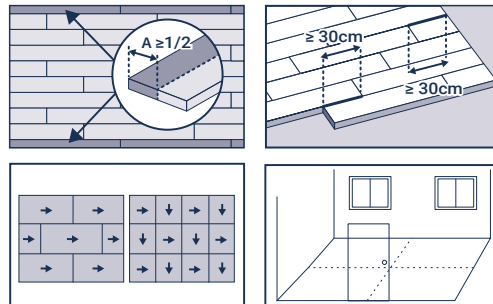

Σημαντικό! Πριν από την τοποθέτηση των πρώτων σειρών πλακιδίων, ελέγξτε ότι:

- τα πλακίδια που έχουν κοπεί και βρίσκονται πιο κοντά στους τοίχους έχουν πλάτος πάνω από 10 cm
- στις πόρτες και τις γωνίες, τα πλακίδια που έχουν κοπεί δεν έχουν μέγεθος μικρότερο από το μισό του ολόκληρου πλακιδίου.

Πλακίδια

- Η πίσω πλευρά των πλακιδίων έχει επισημανθεί με βέλη. Τα πλακίδια πρέπει να τοποθετούνται σε μοτίβο σκακιέρας.
- Η εγκατάσταση πρέπει να ξεκινάει από το κέντρο του δωματίου και να ολοκληρώνεται στις πλευρές (τοίχοι).

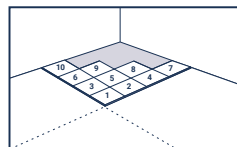

Σανίδες

Τοποθετήστε τις σανίδες στην ίδια κατεύθυνση για να αποφύγετε τη ματ/γυαλιστερή αντανάκλαση της επιφάνειας.

- Τοποθετήστε κλιμακωτά κάθε σειρά σανίδων για να διασφαλίσετε ότι οι σύνδεσμοι των άκρων δεν συμπίπτουν με την προηγούμενη σειρά που τοποθετήθηκε.
- Για τα μοτίβα ξύλου, αποφύγετε την τοποθέτηση σανίδων με το ίδιο σχέδιο τη μία δίπλα στην άλλη.

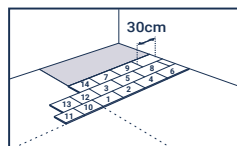

B.2 Συγκόλληση

- Κόλλα με ακρυλικό συγκολλητικό γαλάκτωμα που συνιστάται από την Tarkett. Εφαρμόστε περίπου 250 g/m² χρησιμοποιώντας το συνιστώμενο μυστρί (A1 σύμφωνα με το πρότυπο ΤΚΒ).
- Ακολουθείτε πάντα τις οδηγίες του κατασκευαστή της συγκολλητικού υλικού και τηρείτε τον χρόνο στεγνώματος και κατεργασίας του συγκολλητικού υλικού.

Για περισσότερες λεπτομέρειες σχετικά με τη συγκόλληση, ανατρέξτε στο ξεχωριστό φύλλο οδηγιών: Συστάσεις συγκολλητικών υλικών https://media.tarkett-image.com/docs/BR_INT_recommended_adhesives.pdf

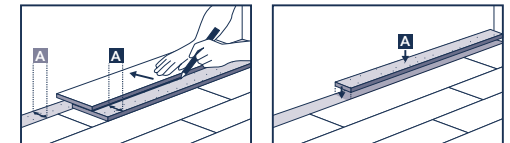
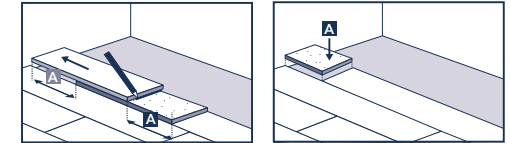
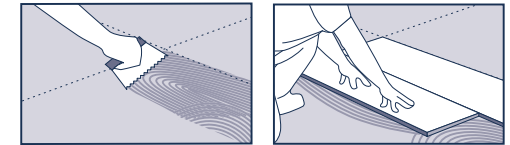

- Σε ιδιαίτερες περιπτώσεις, π.χ. σημαντικές διακυμάνσεις της θερμοκρασίας (βεράντα, χειμερινός κήπος...) ή έντονη κυκλοφορία, ενδέχεται να απαιτείται συγκολλητικό υλικό δύο συστατικών.
- Τοποθετήστε τα πλακίδια ή τις σανίδες με τα άκρα τους να εφαρμόζουν σφιχτά.

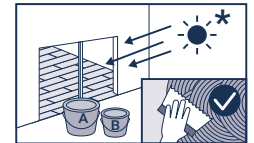

- Μετά την εγκατάσταση στην επιλεγμένη περιοχή, πιέστε χειροκίνητα τα πλακίδια ή τις σανίδες χρησιμοποιώντας ένα κομμάτι ξύλου με στρογγυλεμένο άκρο.
- Αφού πιέσετε χειροκίνητα, χρησιμοποιήστε έναν βαρύ κύλινδρο πιέζοντας και προς τις δύο κατευθύνσεις, για να διασφαλίσετε την τελική συγκόλληση.

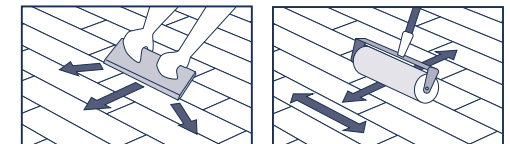

Essence 30 / 55

C – ΜΕΤΑ ΤΗΝ ΕΓΚΑΤΑΣΤΑΣΗ

ΣΗΜΑΝΤΙΚΟ! Περιμένετε 48 έως 72 ώρες προτού επιτρέψετε την κυκλοφορία πεζών ή τη μετακίνηση επίπλων.

Γ.1 Προστασία της εγκατάστασης

- Εάν διεξάγονται οικοδομικές εργασίες μετά την εγκατάσταση, το δάπεδο πρέπει πάντα να προστατεύεται από πεπιεσμένες ινοσανίδες ή κόντρα πλακέ.
- Η χαρτοταινία κάλυψης δεν πρέπει να επικολλάται απευθείας στο δάπεδο.
- Μην υποβάλετε ποτέ μια επίστρωση δαπέδου που έχει εγκατασταθεί πρόσφατα σε έντονη κυκλοφορία τροχοφόρων, καθώς αυτό θα προκαλέσει την υπερχειλίση κόλλας από το υποδάπεδο.

Γ.2 Αρχικός καθαρισμός της τοποθεσίας

- Συνιστάται πάντα ένας αρχικός καθαρισμός της τοποθεσίας πριν από την τοποθέτηση της νέας επίστρωσης δαπέδου.
- Τα υπολείμματα συγκολλητικού υλικού πρέπει να απομακρύνονται με ξυλόπνευμα και καθαρό πανί.
- Ελαφρώς λερωμένα δάπεδα: Καθαρίστε με ηλεκτρική σκούπα, σκουπίστε ή σφουγγαρίστε την περιοχή για να απομακρύνετε τους ελεύθερους ρύπους και τη σκόνη του κτιρίου. Τα συνδυασμένα μηχανήματα είναι πολύ αποτελεσματικά για τις μεγάλες περιοχές (συνδυασμός μηχανήματος πλύσης/στεγνώματος με κυλινδρικές βούρτσες για δάπεδα ασφαλείας).

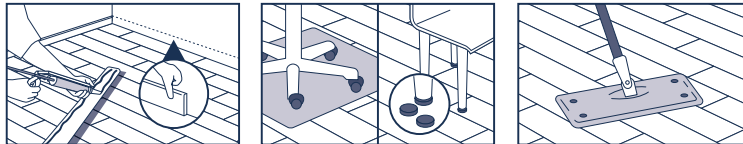

Σημείωση: Παρόλο που η Tarkett παραθέτει επιλεγμένους κατασκευαστές και τύπους συγκολλητικών υλικών, κονιαμάτων ευθυγράμμισης και μεμβρανών στεγανοποίησης επιφάνειας, δεν παρέχουμε εγγύηση για τα προϊόντα που παρατίθενται. Δεν εγγυόμαστε ότι ο κατάλογος προϊόντων και κατασκευαστών είναι πλήρης ή ενημερωμένος. Η Tarkett δεν φέρει καμία ευθύνη σε περίπτωση που οποιοδήποτε από αυτά τα προϊόντα δεν αποδίδει σε συνδυασμό με κάποιο από τα προϊόντα της. Αποτελεί ευθύνη του κατασκευαστή του συγκολλητικού υλικού, του κονιάματος ευθυγράμμισης και της μεμβράνης στεγανοποίησης επιφάνειας καθώς και του εργολάβου που θα τοποθετήσει το δάπεδο να διασφαλίζουν ότι τα προϊόντα που χρησιμοποιούνται είναι κατάλληλα για χρήση και ότι χρησιμοποιούνται σύμφωνα με τις συστάσεις του εκάστοτε κατασκευαστή. Σε περίπτωση αμφιβολιών ή διευκρινίσεων, επικοινωνήστε με τον τοπικό αντιπρόσωπο της Tarkett για περισσότερες πληροφορίες.

Essence 30/55

SUELOS VINÍLICOS DE DISEÑO

05/2024

Instrucciones
de instalación

¡IMPORTANTE!

- Asegúrese de leer y seguir detenidamente todas las instrucciones de uso y especificaciones de producto.
- Contacte con su representante de Tarkett si le surgen dudas en cualquier momento de la instalación.
- Esta información está sujeta a modificaciones por mejora del producto.
- Utilice el mismo número de lote para cada superficie continua.
- Almacene las cajas bien ordenadas y apiladas en montones pequeños (máx. 5 cajas de altura).
- Deje que el producto se aclimate a la temperatura ambiente (mínimo 15 °C) durante al menos 24 horas antes de colocarlo en el lugar elegido.
- El suelo base debe estar plano, nivelado, limpio, firme, seco, sólido, duro, liso y sin marcas (de rotulador u otros marcadores) ni exposición a humedades. También se debe comprobar la capacidad de absorción del suelo base y ajustarla de modo que sea absorbente pero solo de forma moderada.
- Emplee solo aquellos adhesivos recomendados por Tarkett, ya que han sido desarrollados expresamente para la instalación de suelos vinílicos de diseño (LVT). Siga siempre las instrucciones y recomendaciones del fabricante del adhesivo.
- Para zonas específicas donde se espere mayor exposición solar (una terraza o porche acristalado, por ejemplo), elija un adhesivo adaptado a tal fin e igualmente recomendado por el fabricante.
- Tras la instalación, realice una revisión final: asegúrese de que en el suelo recién puesto no quedan restos de adhesivo.

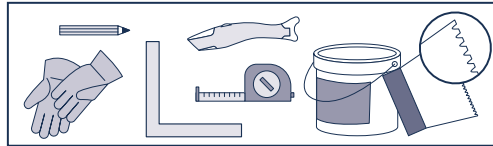

A – PREPARACIÓN E INFORMACIÓN IMPORTANTE ANTES DE INICIAR LA INSTALACIÓN

A.1 Aclimatación

Es importante almacenar las laminas durante al menos 24 horas antes de la instalación a una temperatura ambiente mínima de 15 °C (consulte la normativa de cada país). Esta temperatura debe mantenerse durante toda la instalación.

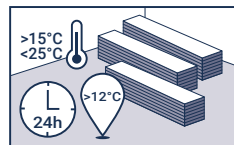

A.2 Condiciones ambientales de la sala

La temperatura mínima del suelo base debe ser de 12 °C y la temperatura ambiente de 15 °C. La humedad relativa recomendada en el interior de la habitación debe ser del 35-65 % (consulte la normativa de cada país).

Las laminas deben almacenarse bien ordenadas y apiladas en pequeños montones (máx. 5 cajas de altura).

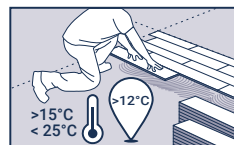

A.3 Condiciones del suelo base

El suelo base debe ser plano, estar limpio, libre de residuos y marcas (de rotuladores, marcadores, bolígrafos, pintura, etc. que pudiera causar decoloración por migración), estable, seco, sólido, duro, liso y no expuesto a la humedad.

La preparación/secado del suelo base y los procedimientos de instalación deben realizarse conforme a la norma vigente en el país en el que se utilice. La sequedad de un suelo base macizo deberá ser inferior al nivel máximo de humedad permitido cuando se sometió a ensayo de acuerdo con dicha norma.

P. ej., en el Reino Unido, la humedad relativa de las superficies de hormigón debe estar por debajo del 75 % o ser menor del 2 % si se usa el método CCM. En América del Norte, la ASTM F-170 recomienda una relación agua-cemento de 0,40 a 0,45.

Antes de seleccionar un compuesto para aislar la superficie, compruebe a qué tipo de tráfico se someterá el revestimiento del suelo una vez instalado. Los compuestos de látex para aislar la superficie no son adecuados para áreas con un tráfico intenso, especialmente tráfico pesado y con ruedas estrechas (consulte la norma EN 12529, Ruedas y soportes rodantes). Compruebe la compatibilidad con la pasta niveladora y siga las instrucciones del fabricante de la pasta niveladora.

Nota: exoneración de responsabilidad (adhesivos, pastas niveladoras, etc.) Aunque Tarkett incluye una selección de fabricantes y tipos de adhesivos, pastas niveladoras y membranas impermeabilizadoras de superficie, no se hace responsable de las consecuencias del uso de los productos mencionados. Tarkett tampoco garantiza que la lista de productos y fabricantes esté completa o actualizada. Tarkett no aceptará responsabilidad alguna respecto de cualquiera de estos productos si no cumplen con la función esperada al usarse conjuntamente con uno de sus suelos. Es responsabilidad del fabricante o proveedor de estos adhesivos, pastas niveladoras y membranas impermeabilizadoras de superficie garantizar que los productos utilizados son los apropiados y que se aplican conforme a las recomendaciones del fabricante.



Essence 30/55

A.4 Calefacción radiante

Es imprescindible poner en marcha los sistemas de suelo radiante y comprobar que funcionan correctamente antes de la instalación del revestimiento del suelo. Asegúrese de que el sistema de calefacción radiante se desconecte 48 horas antes de que comience la instalación del revestimiento del suelo y de que permanezca apagado durante al menos 48 horas después de terminar la instalación. Mientras el sistema de calefacción radiante esté apagado, debe instalarse una fuente de calefacción alternativa, si es necesario, para garantizar que la zona de instalación se mantenga a una temperatura constante de 15-28 °C. Aumente gradualmente la temperatura en unos pocos grados al día durante varios días hasta alcanzar la temperatura ambiente deseada. La temperatura nunca debería exceder el máximo acordado por la industria de revestimientos de suelos de 27 °C en la parte inferior del revestimiento de suelo (la línea adhesiva).

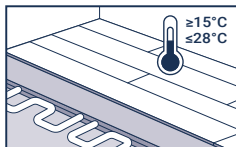

B – INSTALACIÓN

B.1 Sentido de colocación

Antes de comenzar la instalación de las losetas/lamas, determine el tipo de colocación teniendo en cuenta la forma de la estancia y el diseño.

¡Importante! Antes de colocar las primeras filas de losetas, compruebe que:

- las losetas cortadas que van lo más cercanas posible a las paredes tienen más de 10 cm de ancho;
- en puertas y esquinas, las losetas cortadas no deben ser nunca inferiores en tamaño a media loseta.

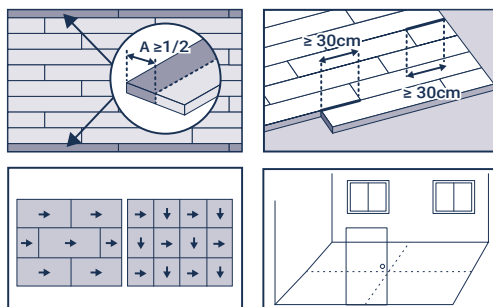

Losetas

- Las losetas están marcadas en el revés con flechas. Las losetas deben disponerse siguiendo un patrón similar al de un tablero de ajedrez.
- La instalación deberá comenzar desde el centro de la estancia y acabar en los laterales (paredes).

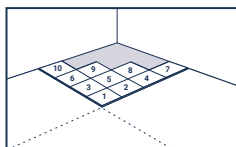

Lamas

Instale las lamas siempre en el mismo sentido para evitar reflejos mate/brillantes procedentes de la superficie.

- Intercale cada fila de lamas para asegurarse de que las juntas de los extremos no coinciden con la fila instalada previamente.
- Para patrones en madera, evite instalar lamas con el mismo diseño una al lado de la otra.

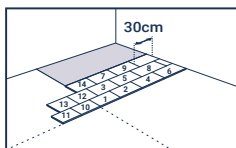

B.2 Encolado

- A la hora de pegar, utilice una emulsión de adhesivo acrílico recomendada por Tarkett. Aplique alrededor de 250 g/m² usando la paleta recomendada (A1, conforme a la norma TKB).
- Siga siempre las instrucciones del fabricante del adhesivo y respete sus tiempos de apertura y de secado.

Para obtener más información sobre los adhesivos, consulte el archivo específico independiente creado a este fin: Adhesive recommendations https://media.tarkett-image.com/docs/BR_INT_recommended_adhesives.pdf

- En caso de que exista una variación significativa de temperatura (terrazas cubiertas, terrazas acristaladas...) o tráfico intenso, quizá se haga necesario emplear un adhesivo bicomponente.
- Coloque y encaje las losetas o lamas borde con borde.
- Después de presentarlas en la zona seleccionada, presione manualmente las losetas o lamas usando un fragmento de tabla con borde redondeado.
- Tras esa presión manual, utilice un rodillo pesado en ambas direcciones para garantizar una adherencia total.

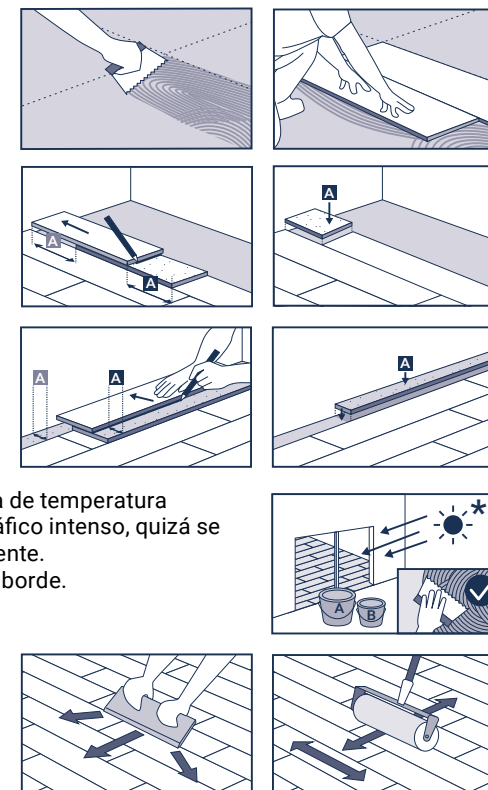

Essence 30/55

C – DESPUÉS DE LA INSTALACIÓN

¡IMPORTANTE! Espere entre 48 y 72 horas antes de permitir que nadie entre en la habitación o colocar mobiliario.

C.1 Protección de la instalación

- Si se llevan a cabo obras después de la instalación, deberá siempre proteger el suelo cubriéndolo con algún tipo de tablero o lámina de contrachapado.
- Bajo ningún concepto se debe pegar cinta adhesiva directamente en el suelo.
- Nunca someta un suelo de nueva instalación a mucho tránsito (especialmente rodado) al principio, puesto que el adhesivo podría aflorar de debajo del pavimento.

C.2 Limpieza inicial de la estancia

- Recomendamos realizar una limpieza inicial de la habitación antes de que el nuevo pavimento esté listo para su uso.
- Si quedara adhesivo residual, puede eliminarlo con alcohol metilado y un paño limpio.
- Suelos ligeramente sucios: aspire o barra y pase una mopa húmeda sobre el área afectada para eliminar restos de suciedad y polvo de obra. Una máquina combinada resulta muy eficaz en grandes superficies (p. ej., una máquina de limpieza industrial que aspire, friegue y seque con cepillos cilíndricos para suelos antideslizantes).

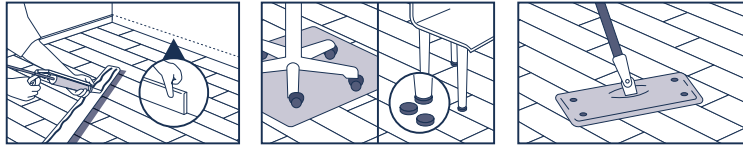

Nota: Aunque Tarkett incluye una selección de fabricantes y tipos de adhesivos, pastas niveladoras y membranas impermeabilizadoras de superficie, no se hace responsable de las consecuencias del uso de los productos mencionados. Tarkett tampoco garantiza que la lista de productos y fabricantes esté completa o actualizada. Tarkett no aceptará responsabilidad alguna respecto de cualquiera de estos productos si no cumplen con la función esperada al usarse conjuntamente con uno de sus suelos. Es responsabilidad del fabricante o proveedor de estos adhesivos, pastas niveladoras y membranas impermeabilizadoras de superficie garantizar que los productos utilizados son los apropiados y que se aplican conforme a las recomendaciones del fabricante. Si necesita cualquier aclaración o tiene alguna duda, contacte con su representante local de Tarkett.

Essence 30 / 55

LVT-VINYYLILATTIAT

05/2024

Asennusohjeet

TÄRKEÄÄ!

- Sivustolta www.tarkett.fi löydät uusimmat ja yksityiskohtaisemmat asennus- ja hoito-ohjeet, joita on aina noudatettava huolellisesti.
- Jos et ole varma asennuksesta, ota yhteyttä paikalliseen Tarkett-edustajaan.
- Tässä dokumentissa olevat tiedot saattavat muuttua jatkuvasta tuotekehityksestä johtuen.
- Samaan tilaan tulee asentaa saman tuotantoerän tuotteita.
- Paketit tulee varastoida suorassa pinossa enintään 5 ptk päällekkäin.
- Anna asennettavan lattian mukautua huoneen lämpötilaan vähintään 24 tuntia ennen asennusta.
- Alustan on oltava luja, puhdas, kuiva, suora, ehjä ja tasainen, ja varmista alustan tasainen imukyky.
- Suosittelemme käyttämään vain hyvälaatuisia liimoja. Varmista oikea liima liimavalmistajalta ja seuraa heidän ohjeita huolellisesti.
- Valitse valmistajan suosittelema liima tiloihin, joissa lattia altistuu voimakkaalle auringonvalolle.
- Tarkasta lopuksi työn jälki ja varmista että lattiassa ei ole liimajäämiä.

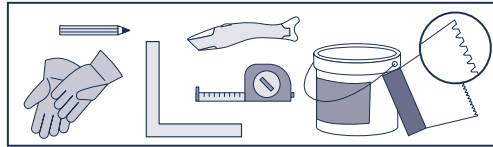

A – VALMISTELUT JA TÄRKEÄÄ TIETOA ENNEN ASENNUSTA

A.1 Lämpötilan mukautuminen

Vinyylilankkujen tulee saavuttaa huoneen lämpötila ennen asennusta. Anna tuotteen mukautua huoneen lämpötilassa (18-24°C) vähintään 24 tunnin ajan ennen asennusta. Varmista, että huoneen lämpötila säilyy tasaisena koko asennuksen ajan ja välttää suuria lämpötilamuutoksia.

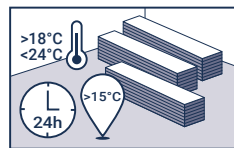

A.2 Huoneen lämpötila

Huoneen lämpötilan on oltava 18-24°C. Alustan tulee olla vähintään 15°C. Paketit tulee varastoida lappeellaan tasaisella alustalla ja enintään 5 ptk päällekkäin.

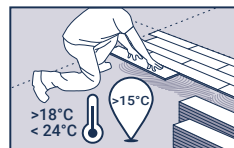

A.3 Alustan kunto

Alustan tulee olla luja, ehjä, puhdas, kuiva ja tasainen. Alusta tasoitetaan ennen päällysteen kiinnitystä. Kiinnitystä heikentävät maali- ja öljytahrat sekä pöly ja irtolika tulee poistaa. Huomioi, että maali, piki, öljy, kyllästysaineet, tussikynämerkinnät, leimat ym. tahrat voivat aiheuttaa materiaalin värjäytymistä. Alustan tulee täyttää SisäRYL 2013 vaatimukset tasaisuuden osalta. Tasoita lattia, jos epätasaisuutta on enemmän kuin 3 mm kahden metrin matkalla. Ennen päällysteen asennusta tulee betonilattian suhteellinen kosteus mitata Betonitiedon ja Lattia- ja seinäpäällysteliiton 2007 julkaiseman Betonirakenteiden päällystämisohjeen mukaisesti. Betonin suhteellinen kosteus saa olla rakenteen mukaisella arviointisyvyydellä A korkeintaan 85 % RH ja lisäksi syvyydellä 0,4 x A korkeintaan 75 % RH. Betonialustan kosteuden mittausta suoritetaan ohjekortin RT 103333 mukaisesti ja mittaukset on dokumentoitava. Mittaus tulee tehdä siinä lämpötilassa, jossa rakenne on käytön aikana.

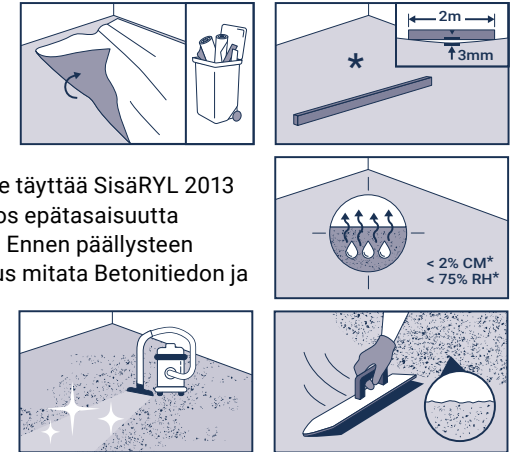

Huomautus vastuun rajoituksesta (liimat, tasoitteet jne.): Vaikka Tarkett on saattanut antaa luettelon liimojen, tasoitteiden ja kosteuseristeiden valmistajista ja tyypeistä, emme anna takuuta luetteluille tuotteille. Tuotteiden ja valmistajien luettelo ei ole välttämättä täydellinen tai ajantasainen. Tarkett ei vastaa siitä, että jokin näistä tuotteista ei toimi yhdessä jonkin Tarkettin tuotteen kanssa. Liiman, tasoitteen tai kosteuseristeiden valmistajan ja lattiaurakoitsijan vastuulla on varmistaa, että käytettävät tuotteet soveltuvat tarkoitukseen ja että niitä käytetään valmistajan suositusten mukaisesti.

Essence 30 / 55

B.4 Lattialämmitys

Lattiarakenteissa, joissa on lattialämmitys, on otettava huomioon lattialämmitysjärjestelmän vaikutus mm. alustarakenteen kosteustekniseen käyttäytymiseen.

Alenna lämpötilaa riittävän ajoissa ennen päällystystä. Alustan lämpötilan tulee olla noin 18-20 °C. Liiman kuivuttua, nosta lämpötilaa vähitellen muutaman päivän ajan, kunnes haluttu huonelämpötila on saavutettu. Lattian pintalämpötila ei saa koskaan ylittää 27°C.

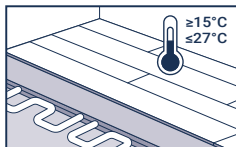

B – ASENNUS

B.1 Ladontasuunta

Ennen laattojen/lankkujen asennuksen aloittamista on määritettävä ladonnan tyyppi ja otettava huomioon huoneen muoto.

Tärkeää! Ennen kuin ladot ensimmäiset laattarivit, tarkista seuraavat asiat:

- Seinien vierustalla olevat lankut/laatat ovat vähintään puolet sen leveydestä, tai vähintään 10 cm.
- Oviaukoissa olevat lankut/laatat ovat vähintään puolet sen leveydestä, tai vähintään 10 cm.

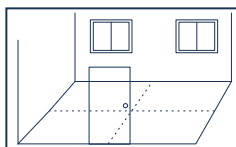
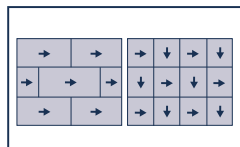
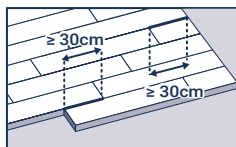
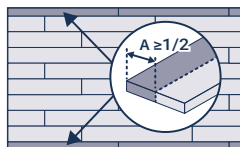

Laatat

- Laattojen kääntöpuolella on nuolimerkinnot. Laatat ladotaan niin, että muodostuu shakkiruutukuvio.
- Asennus aloitetaan huoneen keskeltä ja päätetään reunaan.

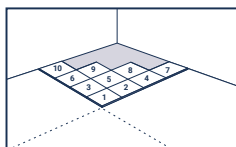

Lankut

- Asenna lankut samansuuntaisesti.
- Lankkujen päätysaumojen limitykset tulee olla minimissään 30 cm.
- Lajittele ja sekoita lankkuja asennuksen aikana niin että kaksi samanlaista kuviota ei tule vierekkäin.

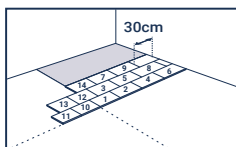

B.2 Liimaus

- Käytä hyvälaatuaista lattianpäällysteliimaa. Varmista oikea liima liimavalmistajalta tai Tarkett-edustajaltasi.
- Seuraa liimavalmistajan ohjeita huolellisesti koskien liimamääriä, sekä työ- ja kuivumisaikoja.

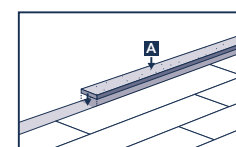
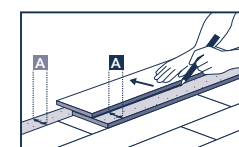
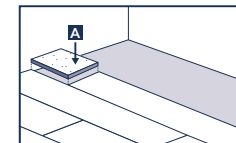
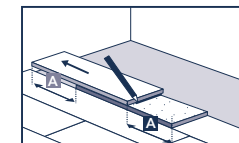
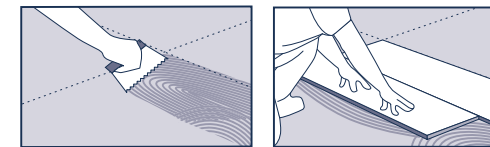

- Jos kohteessa esiintyy merkittäviä lämpötilavaihteluita tai se altistuu voimakkaalle kulutukselle, kaksikomponenttisen liiman käyttö voi olla tarpeen.

- Lado laatat tai lankut tiiviisti puskuun.

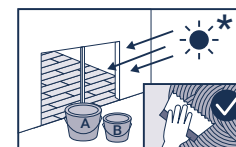

- Hierrä päällyste huolellisesti kiinni alustaan hyvän liimatartunnan aikaansaamiseksi.
- Varmista lopullinen tartunta jyräämällä lattia ristiin vähintään 50 kg:n jyrällä.

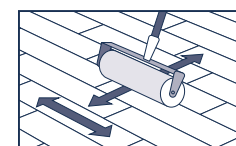
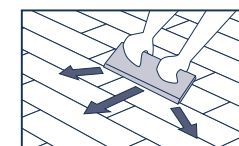

Essence 30 / 55

C – ASENNUKSEN JÄLKEEN

TÄRKEÄÄ! Odota 48–72 tuntia ennen kuin lattia otetaan kokonaan käyttöön.

C.1 Asennetun lattian suojaaminen

- Jos rakennustyöt jatkuvat vielä asennuksen jälkeen, tulee lattia suojata huolellisesti estäen sen vahingoittumista.
- Teippiä ei saa kiinnittää suoraan lattianpäällysteeseen!
- Rajoita asennetun lattian päällä olevaa liikennettä, käyttöä ja kalustamista ensimmäisinä päivinä ennen kuin liima on kuivunut. Lattiapinta on tällöin erityisen herkkä painaumille, ja siihen voi jäädä pysyviä jälkiä. Lattia voidaan ottaa kokonaan käyttöön vasta kun liima on täysin kuivaa.

C.2 Puhdistus ja hoito

- Suorita aina käyttöönottopuhdistus ennen lattian käyttöönottoa. Katso erillinen hoito-ohje sivustoltamme tarkett.fi
- Poista liimajäämät denaturoidulla sprillä ja puhtaalla liinalla.
- Käytä irtokalusteiden jaloissa lattiapinnoille sopivia huopatassuja ja käytä toimistotuolien alla suojalevyä.

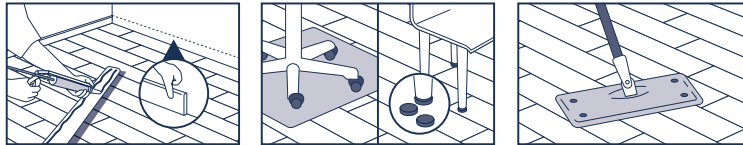

Huomautus: Vaikka Tarkett on saattanut antaa luettelon liimojen, tasoitteiden ja kosteuseristeiden valmistajista ja tyypeistä, emme anna takuuta luetelluille tuotteille. Tuotteiden ja valmistajien luettelo ei ole välttämättä täydellinen tai ajantasainen. Tarkett ei vastaa siitä, että jokin näistä tuotteista ei toimi yhdessä jonkin Tarkettin tuotteen kanssa. Liiman, tasoitteen tai kosteuseristeen valmistajan ja lattiaurakoitsijan vastuulla on varmistaa, että käytettävät tuotteet soveltuvat tarkoitukseen ja että niitä käytetään valmistajan suositusten mukaisesti. Jos et ole varma tai tarvitset lisätietoja, ota yhteyttä paikalliseen Tarkett-edustajaasi.

Essence 30/55

LAMES ET DALLES VINYLES RIGIDES DÉCORATIVES

05/2024

Guide de pose

IMPORTANT !

- Assurez-vous de suivre méticuleusement toutes les indications et instructions.
- Contactez votre représentant commercial Tarkett si vous avez des doutes sur l'installation.
- Ces informations sont susceptibles d'être modifiées pour répondre à un souci d'amélioration continue.
- Utilisez le même numéro de nuance pour chaque surface continue.
- Rangez les boîtes en petites piles (max. 5 boîtes de haut).
- Laisser le revêtement de sol s'acclimater à la température ambiante durant au moins 24 h avant la pose (15 °C minimum).
- Le sous-plancher doit être plan, de niveau, propre, sans trace (pas de stylo, de marqueur, etc.), solide, sec, dur, lisse et sans humidité. La capacité d'absorption doit être contrôlée et réglée pour avoir un sous-plancher modérément absorbant.
- Utilisez uniquement les adhésifs recommandés par Tarkett et mis au point pour l'installation de LVT. Il convient de toujours suivre les instructions et les recommandations du fabricant de l'adhésif.
- Pour les zones spécifiques exposées à la lumière du soleil (vérandas par ex.), sélectionnez un adhésif adapté recommandé par les fabricants.
- Le travail de pose devra être inspecté à la fin : Assurez-vous que le sol nouvellement posé est exempt de résidus de colle.

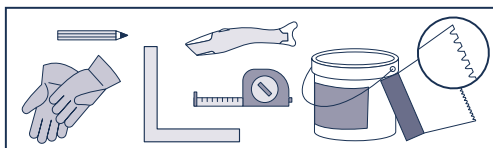

A – PRÉPARATION ET INFORMATIONS IMPORTANTES AVANT LA POSE

A.1 Acclimatation

Il est important de stocker les lames pendant au moins 24 heures à une température ambiante minimale de 15 °C avant la pose (voir la réglementation du pays). Cette température doit être maintenue tout au long de l'installation.

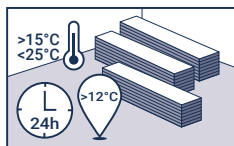

A.2 Température de la pièce

La température minimale du sous-plancher doit être de 12 °C et la température ambiante de 15 °C. L'humidité relative recommandée à l'intérieur de la pièce doit être de 35 à 65 % (voir la réglementation nationale pour chaque pays).

Les lames doivent être stockées à plat dans leurs emballages, en petites piles (max. 5 boîtes de haut).

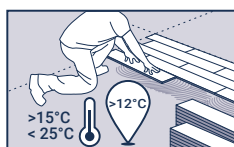

A.3 Qualité du sous-plancher

Le sous-plancher doit être de niveau, plat, propre, exempt de marques (pas de feutre, de marqueur de tout type, stylo-bille, peinture, etc. qui pourraient provoquer une décoloration due à la migration), en bon état, sec, solide, dur, lisse (l'absorption doit être vérifiée) et ne pas être exposé à l'humidité.

La préparation / le séchage du sous-plancher et les procédures d'installation doivent être conformes à la norme en vigueur dans le pays d'utilisation. Le séchage d'un sous-plancher solide doit être inférieure au taux d'humidité maximal autorisé lorsque testée selon cette norme (DTU 53.12).

En France, l'humidité maximale admise pour les supports base ciment (liants hydrauliques) est de 4%. Dans le cas des chappes anhydrites, ce taux est de 0.5% maximum. Reférez-vous au NF DTU 53.12 pour plus de détails.

Avant de choisir un produit de lissage, vérifiez le type de trafic auquel le revêtement de sol sera soumis une fois installé. Les enduits de lissage au latex ne conviennent pas aux zones à trafic intense, en particulier les zones de circulation intense avec roues étroites et lourdes (voir EN 12529, Roulettes et roues). Vérifiez que l'enduit de ragréage est compatible et suivez les instructions du fabricant.

Remarque : exclusion de responsabilité (adhésifs, enduits de ragréage, etc.) Bien que Tarkett propose une sélection de fabricants et de types d'adhésifs, d'enduits de ragréage et de membranes hydrofuges nous ne garantissons pas les produits listés. La liste des produits et des fabricants n'est pas garantie d'être complète ni actuelle. Tarkett n'accepte aucune responsabilité pour ces produits s'ils ne fonctionnent pas en association avec les siens. Il est de la responsabilité du fabricant de l'adhésif, de l'enduit de ragréage et de la membrane hydrofuge et de l'entreprise qui installe le revêtement de sol de s'assurer que les produits sont utilisés correctement et conformément aux recommandations des fabricants.

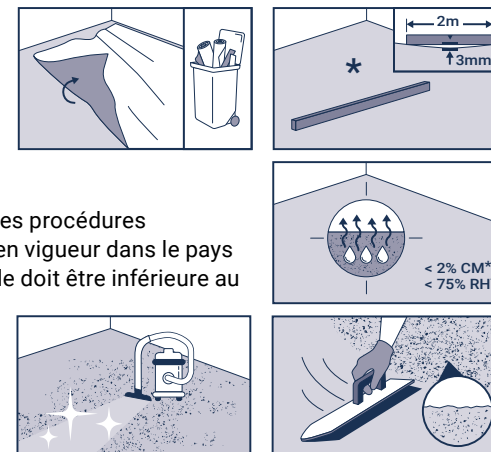

Essence 30/55

A.4 Chauffage au sol

Il est impératif que les systèmes de chauffage au sol aient été préalablement mis en service et qu'ils fonctionnent correctement avant la pose du revêtement de sol. Assurez-vous que le système de chauffage au sol est éteint 48 heures avant le début de la pose du revêtement de sol et qu'il le reste pendant au moins 48 heures après la fin de la pose. Lorsque le système de chauffage au sol est éteint, une source de chauffage alternative doit être fournie, si besoin est, pour s'assurer que la zone de pose soit maintenue à une température constante de 15-28 °C. Augmentez progressivement la température de quelques degrés par jour sur plusieurs jours jusqu'à ce que la température ambiante souhaitée soit atteinte. La température ne doit jamais dépasser le maximum de 27 °C convenu par l'industrie des revêtements de sol sur la face inférieure du revêtement de sol (la ligne adhésive).

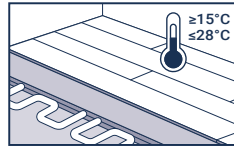

B – POSE

B.1 Sens de la pose

Avant de commencer la pose des lames/dalles, déterminez l'agencement de la pose en tenant compte de la forme de la pièce et du design à poser.

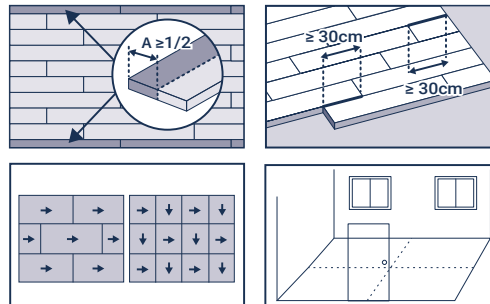

Important ! Avant de poser le premier rang de dalles, vérifiez que :

- les dalles découpées les plus proches des murs mesurent plus de 10 cm de large ;
- dans les entrées et les angles, les dalles découpées ne mesurent pas moins de la moitié d'une dalle entière.

Dalles

- Les dalles sont marquées au verso par des flèches. Les dalles doivent être posés en damier.
- La pose doit commencer au centre de la pièce et se terminer sur les côtés (murs).

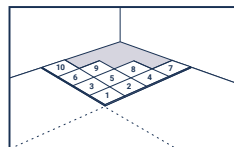

Lames

Posez les lames dans le même sens pour éviter toute différence de reflets (mat/brillant) de la surface.

- Décalez chaque rangée de lames pour faire en sorte que les joints d'extrémité ne coïncident pas avec la rangée précédente posée.
- Pour un motif en bois, évitez de poser des lames avec le même dessin côte à côte.

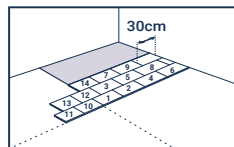

B.2 Collage

- Collez avec une émulsion adhésive acrylique recommandée par Tarkett. Appliquez environ 250 g/m² à l'aide de la spatule recommandée (A1 selon la norme TKB).
- Suivez toujours les instructions du fabricant de l'adhésif et respectez le temps de traitement et de séchage de l'adhésif.

Pour plus de détails sur le collage, veuillez vous référer à la fiche séparée : Recommandations pour la pose d'adhésifs https://media.tarkett-image.com/docs/BR_INT_recommended_adhesives.pdf

- En cas de conditions particulières, telles que des variations de température importantes (baies vitrées, jardin d'hiver...) ou un trafic intense, un adhésif bi-composant peut s'avérer nécessaire.
- Posez les dalles ou lames bord à bord.
- Après la pose de la surface sélectionnée, appuyez manuellement sur les dalles ou les lames à l'aide d'une petite planche à bout arrondi.
- Après ce pressage manuel, utilisez un rouleau lourd dans les deux directions pour assurer le collage final.

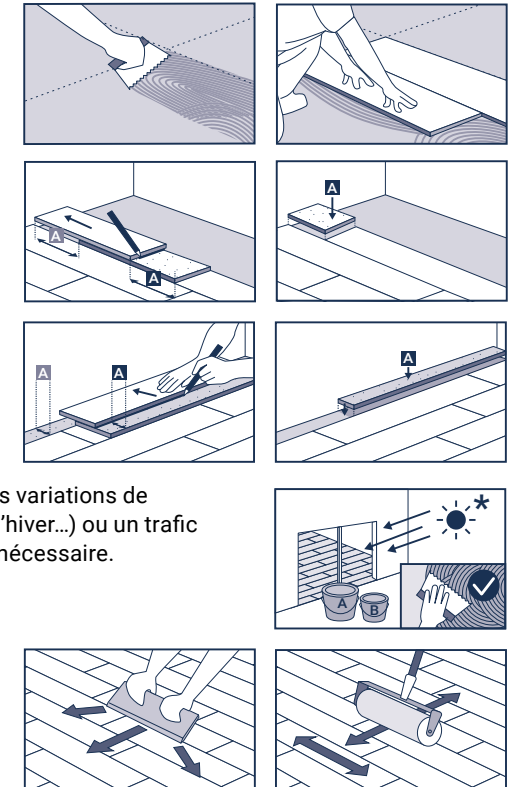

Essence 30/55

C – APRÈS LA POSE

IMPORTANT ! Attendez 48 à 72 heures avant d'autoriser tout passage de personnes ou déplacement de mobilier.

C.1 Protection des installations

- Si des travaux doivent être effectués après la pose, le sol doit toujours être protégé en le recouvrant d'un panneau dur ou d'une planche en contreplaqué.
- Ne collez pas du ruban de masquage directement sur le sol.
- Ne soumettez pas un revêtement de sol venant d'être posé à une circulation intense trop tôt (avec des roues/roulettes par ex.), car cela pousserait l'adhésif sous le revêtement de sol.

C.2 Nettoyage initial du site

- Il est toujours recommandé de procéder à un nettoyage initial de la zone concernée avant de mettre en service le nouveau revêtement de sol.
- Éliminez les résidus d'adhésif à l'aide d'alcool à brûler et d'un chiffon propre.
- Sols légèrement sales : aspirer, balayer ou passer une serpillière humide pour éliminer la saleté et la poussière. Une machine de nettoyage professionnelle est très efficace pour les grandes surfaces (autolaveuse/sécheuse combinée avec brosses cylindriques pour sol antidérapant).

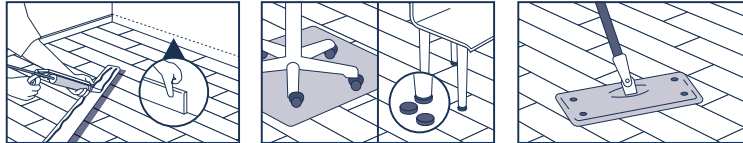

Remarque : Bien que Tarkett propose une sélection de fabricants et de types d'adhésifs, d'enduits de ragréage et de membranes hydrofuges, nous ne garantissons pas les produits mentionnés. La liste des produits et des fabricants n'est pas garantie d'être complète ni actuelle. Tarkett n'accepte aucune responsabilité pour ces produits s'ils ne fonctionnent pas en association avec les siens. Il est de la responsabilité du fabricant de l'adhésif, de l'enduit de ragréage et de la membrane hydrofuge et de l'entreprise qui installe le revêtement de sol de s'assurer que les produits sont utilisés correctement et conformément aux recommandations des fabricants. Si vous avez des doutes ou besoin de précisions, n'hésitez pas à contacter votre représentant Tarkett pour obtenir plus d'informations.

Essence 30 / 55

LUKSUZNE VINILNE PLOČE

05/2024

Upute za postavljanje

VAŽNO!

- Pobrinite se da se pomno poštuju sve specifikacije i upute.
- Ako niste sigurni u bilo koji dio instalacije, obratite se predstavniku tvrtke Tarkett.
- Ove informacije podložne su izmjenama zbog neprestanog poboljšavanja.
- Za svaku neprekinutu površinu upotrijebite isti broj nijanse.
- Kutije čuvajte u malim, uredno složenim hrpama (maks. visina 5 kutija).
- Ostavite pod da se aklimatizira najmanje 24 sata prije polaganja na sobnoj temperaturi (najmanje 15 °C).
- Podloga mora biti ravna, nivelirana, čista i bez tragova (flomastera, markera itd.), čvrsta, suha, kruta, tvrda, glatka i ne smije biti izložena vlazi. Potrebno je provjeriti sposobnost apsorpcije i prilagoditi je kako bi podloga imala umjerenu apsorpciju.
- Upotrebljavajte samo ljepila koja preporučuje tvrtka Tarkett i koja su razvijena za postavljanje LVT-a (luksuznih vinilnih pločica). Uvijek se pridržavajte uputa i preporuka proizvođača ljepila.
- Za posebna područja koja su izložena sunčevoj svjetlosti (zimski vrt...) odaberite prilagođeno ljepilo koje preporučuju proizvođači.
- Radovi moraju završiti provjerom: uvjerite se da na novo postavljenom podu nema ostataka ljepila.

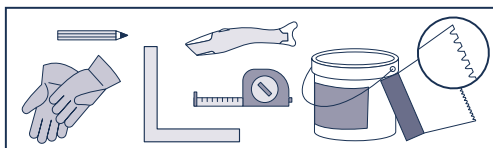

A – PRIPREMA I VAŽNE INFORMACIJE PRIJE POSTAVLJANJA

A.1 Aklimatizacija

Važno je čuvati daske na minimalnoj sobnoj temperaturi od 15 °C (pogledajte propise za pojedinu državu) najmanje 24 sata prije postavljanja. Ta se temperatura mora održavati tijekom cijelog postavljanja.

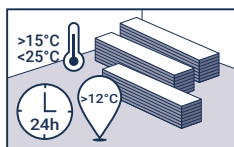

A.2 Temperaturni uvjeti u prostoriji

Minimalna temperatura podloge treba biti 12 °C, a sobna temperatura 15 °C. Preporučena relativna vlažnost u prostoriji trebala bi iznositi 35 – 65 % (pogledajte propise za pojedinu državu). Daske treba čuvati vodoravno položene u njihovim pakiranjima, u malim, uredno složenim hrpama (maks. visina 5 kutija).

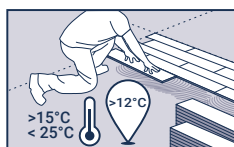

A.3 Stanje podloge

Podloga mora biti ravna, nivelirana, čista, bez tragova (flomastera, markera bilo koje vrste, kemijskih olovaka, boje itd. koji bi prijenosom mogli uzrokovati promjenu boje), čvrsta, suha, kruta, tvrda, glatka (mora se provjeriti svojstvo apsorpcije) i ne smije biti izložena vlazi.

Priprema/suhoća podloge i postupci postavljanja moraju biti u skladu s trenutačno važećim normama u zemlji upotrebe. Suhoća čvrste podloge trebala bi biti ispod maksimalne dopuštene razine vlage kada se ispituje u skladu s tom normom.

Primjerice, u Ujedinjenom Kraljevstvu relativna vlažnost betonskih površina mora biti manja od 75 %, a s metodom CCM manja od 2 %. U Sjevernoj Americi ASTM F-170 preporučuje omjer vode i cementa od 0,40 do 0,45.

Prije nego što odaberete smjesu za zaglađivanje, provjerite kojoj vrsti prometa će podna obloga biti izložena nakon postavljanja. Smjese za zaglađivanje od lateksa nisu prikladne za područja s velikim prometom, a osobito s velikim prometom vozila s uskim kotačima (pogledajte EN 12529, Kotači i kotačići). Provjerite kompatibilnost smjesa za izravnavanje i slijedite upute proizvođača smjese za izravnavanje.

Napomena: isključenje odgovornosti (ljepila, smjese za izravnavanje itd.) Iako tvrtka Tarkett može navesti izbor proizvođača i vrsti ljepila, smjese za izravnavanje i površinskih opni otpornih na vlagu, ne jamčimo za navedene proizvode. Za popis proizvoda i proizvođača nije zajamčeno da je potpun ili aktualan. Tvrtka Tarkett ne preuzima nikakvu odgovornost u slučaju da bilo koji od tih proizvoda ne funkcionira zajedno s bilo kojim od njenih proizvoda. Odgovornost je proizvođača ljepila, smjese za izravnavanje i površinskih opni otpornih na vlagu i izvođača podnih radova da osiguraju da su korišteni proizvodi prikladni za upotrebu i da se primjenjuju u skladu s preporukama proizvođača.



Essence 30 / 55

A.4 Podno grijanje

Neophodno je da se prije postavljanja podne obloge sustavi podnog grijanja puste u pogon i da se utvrdi njihov ispravan rad. Pobrinite se da se sustav podnog grijanja isključi 48 sati prije početka postavljanja podne obloge i da ostane isključen najmanje 48 sati nakon završetka postavljanja. Dok je sustav podnog grijanja isključen, po potrebi se mora osigurati alternativni izvor grijanja kako bi se osiguralo da se temperatura na mjestu postavljanja održava na konstantnih 15 – 28 °C. Postupno povišujte temperaturu tijekom nekoliko dana za samo nekoliko stupnjeva dnevno dok se ne postigne željena sobna temperatura. Temperatura nikada ne bi trebala premašiti maksimalnu temperaturu dogovorenu unutar industrije podnih obloga, koja iznosi 27 °C s donje strane podne obloge (linija ljepila).

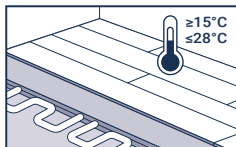

B – POSTAVLJANJE

B.1 Smjer polaganja

Prije početka postavljanja pločica/dasaka odredite vrstu polaganja uzimajući u obzir oblik prostorije i dizajn koji će se polagati.

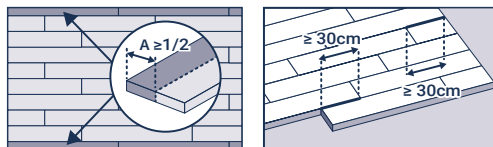

Važno! Prije polaganja prvih redova pločica provjerite sljedeće:

- izrezane pločice koje su najbliže zidovima šire su od 10 cm;
- na ulazima i kutovima izrezane pločice nisu manje od pola cijele pločice.

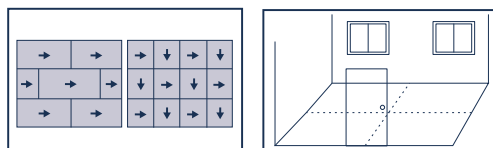

Pločice

- Pločice su na poleđini označene strelicama. Pločice treba polagati u uzorku šahovnice.
- Instalacija bi trebala započeti od središta prostorije i završiti na stranama (uza zidove).

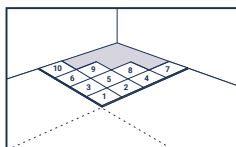

Daske

Daske postavljajte u istom smjeru kako biste izbjegli mat/sjajni odsjaj površine.

- Svaki red dasaka pomaknite u odnosu na prethodni kako biste osigurali da se krajnji spojevi ne podudaraju s prethodno postavljenim redom.
- Za uzorak drva izbjegavajte postavljanje dasaka istog dizajna jedna pokraj druge.

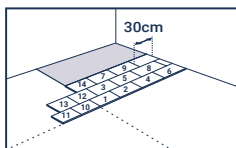

B.2 Lijepljenje

- Lijepite akrilnom emulzijom za lijepljenje koju preporučuje tvrtka Tarkett. Nanesite oko 250 g/m² preporučenom lopaticom (A1 prema normi TKB).
- Uvijek se pridržavajte uputa proizvođača ljepila i poštujujte vrijeme sušenja i obrade ljepila.

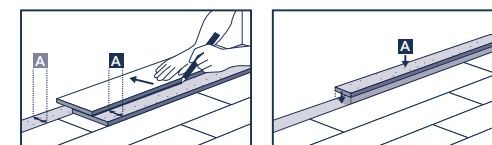
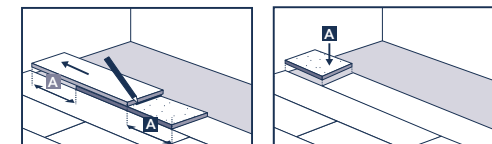
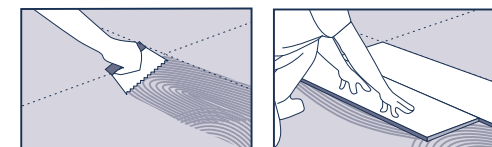

Više pojedinosti o lijepljenju potražite u zasebnom listu: Preporuke za ljepilo https://media.tarkett-image.com/docs/BR_INT_recommended_adhesives.pdf

- U slučaju posebnih uvjeta, kao što su značajne varijacije u temperaturi (veranda, zimski vrt...) ili veliki promet, može biti potrebno dvokomponentno ljepilo.
- Pločice ili daske postavljajte jednu uz drugu, rub uz rub.

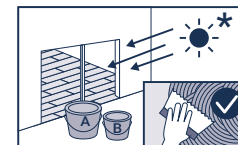

- Nakon postavljanja odabranog područja ručno pritisnite pločice ili daske uz pomoć komada ploče sa zaobljenim rubom.
- Nakon ručnog pritiska upotrijebite teški valjak u oba smjera kako biste osigurali konačno lijepljenje.

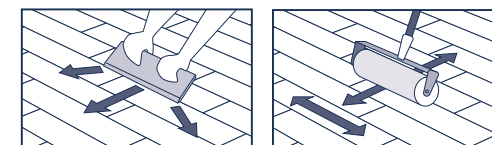

Essence 30 / 55

C – NAKON INSTALACIJE

VAŽNO! Pričekajte od 48 do 72 sata prije nego što dopustite hodanje ili unošenje namještaja.

C.1 Zaštita instalacije

- Ako se nakon postavljanja izvode građevinski radovi, pod uvijek treba zaštititi tako da ga se prekrije lesonitom ili šperpločom.
- Zaštitna traka ne smije se zalijepiti izravno na pod.
- Novo postavljenu podnu oblogu u ranoj fazi nikada ne izlažite velikom prometu vozila na kotačima jer će se time istisnuti ljepilo koje se nalazi ispod podne obloge.

C.2 Početno čišćenje lokacije

- Početno čišćenje lokacije uvijek se preporučuje prije puštanja nove podne obloge u rad.
- Ostatke ljepila treba ukloniti metiliranim alkoholom i čistom krpom.
- Malo zaprljani podovi: usisajte, pometite ili prebrišite vlažnim brisačem kako biste uklonili prljavštinu i prašinu od građevinskih radova. Kombinirani stroj vrlo je učinkovit za velika područja (kombinirani stroj za pranje/sušenje s cilindričnim četkama za sigurnosne podove).

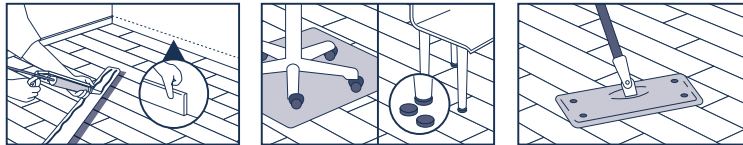

Napomena: Iako tvrtka Tarkett može navesti izbor proizvođača i vrsti ljepila, smjese za izravnavanje i površinskih opni otpornih na vlagu, ne jamčimo za navedene proizvode. Za popis proizvoda i proizvođača nije zajamčeno da je potpun ili aktualan. Tvrtka Tarkett ne preuzima nikakvu odgovornost u slučaju da bilo koji od tih proizvoda ne funkcionira zajedno s bilo kojim od njenih proizvoda. Odgovornost je proizvođača ljepila, smjese za izravnavanje i površinskih opni otpornih na vlagu i izvođača podnih radova da osiguraju da su korišteni proizvodi prikladni za upotrebu i da se primjenjuju u skladu s preporukama proizvođača. Ako imate bilo kakvih nedoumica ili trebate pojašnjenja, obratite se svom lokalnom predstavniku tvrtke Tarkett za dodatne informacije.

Essence 30 / 55

LVT

2024/05

Fektetési
útmutató

FONTOS!

- Gondoskodjon arról, hogy minden előírást és utasítást gondosan betartsanak.
- Forduljon a Tarkett területi képviselőjéhez, ha a fektetés bármely lépésével kapcsolatban bizonytalan.
- Ez az információ a folyamatos fejlesztés miatt változhat.
- Minden egybefüggő felülethez használja ugyanazt az gyártási számot.
- A dobozokat tárolja kis, rendezett halmokban (max. 5 doboz egymáson).
- Fektetés előtt hagyja a padlóburkolatot szobahőmérsékleten (minimum 15 °C) legalább 24 órán át akklimatizálódni.
- A hordozófelületnek simának, laposnak, tisztának, jelzésektől (filctoll, jelölő stb.) mentesnek, épnek, száraznak, szilárdnak, keménynek, egyenletesnek és nedvességtől védettnek kell lennie. A nedvszívó képességet ellenőrizni kell, és úgy kell beállítani, hogy a hordozófelület mérsékelt nedvszívó legyen.
- Csak a Tarkett által ajánlott, és LVT fektetéshez tervezett ragasztószereket használja. Kövesse mindig a gyártó utasításait és ajánlásait.
- Napfénynek kitett területek (téli kertek stb.) estén válasszon a gyártók által ajánlott alkalmas ragasztót.
- A munkát ellenőrzéssel kell befejezni: győződjön meg arról, hogy a lefektetett padlón nincsenek ragasztószerszamaradványok.

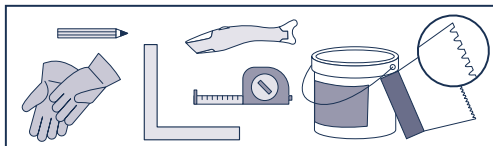

A – ELŐKÉSZÍTÉS ÉS A FEKTETÉS ELŐTTI FONTOS TUDNIVALÓK

A.1 Akklimatizálás

Fontos, hogy a pallókat a fektetés előtt legalább 24 órán át minimum 15 °C-os hőmérsékleten tárolják (lásd az egyes országok előírásait). Ezt a hőmérsékletet a fektetés időtartama alatt is fenn kell tartani.

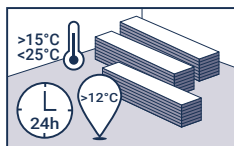

A.2 A helyiség hőmérsékletére vonatkozó feltételek

Az aljzat hőmérsékletének legalább 12 °C-nak, a helyiség hőmérsékletének pedig legalább 15 °C-nak kell lennie. Az ajánlott relatív páratartalom a helyiségben 35–65% (lásd az egyes országok előírásait). A pallókat lapos felületen, a csomagolásukban kell tárolni, kisebb (max. 5 doboz magas) rakatokban.

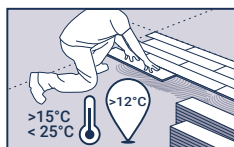

A.3 Az aljzatra vonatkozó feltételek

Az aljzatnak vízszintesnek, simának, laposnak, tisztának, elszíneződést okozó jelzésektől (filctoll, jelölő, golyóstoll, festék stb stb.) mentesnek, épnek, száraznak, szilárdnak, keménynek, egyenletesnek (a nedvszívó képességet ellenőrizni kell) és nedvességtől védettnek kell lennie.

Az aljzat előkészítésének/szárazságának és a fektetési eljárásoknak meg kell felelniük a felhasználás országában jelenleg érvényes szabványoknak. A szilárd aljzat szárazságra vonatkozó értékének az említett szabványoknak megfelelő vizsgálat során a megengedett maximális nedvességtartalom alatt kell lennie. Például az Egyesült Királyságban a betonfelületek relatív páratartalmának 75% alatt kell lennie, a CCM-módszerrel pedig 2% alatt.

Észak-Amerikában az ASTM F-170 szabvány 0,40 és 0,45 közötti víz-cement arányt ajánl.

Mielőtt kiválasztja a glettelőanyagot, ellenőrizze, hogy a padlóburkolat milyen igénybevételnek lesz kitéve a fektetés után. A latex simítóanyagok nem alkalmasak olyan területeken, ahol nagy a forgalom, és amelyen nehéz, keskeny nyomtávú kerek eszközöket használnak (lásd EN 12529, görgők és kerekek). Ellenőrizze a szintezőanyag megfelelőségét, és tartsa be az anyag gyártójának utasításait.



Megjegyzés: felelősség kizárása (ragasztók, szintezőanyagok stb.) Bár a Tarkett útmutatóiban hivatkozhat különböző ragasztók, szintezőanyagok és felületi szigetelőfóliák gyártóira és típusaira, a felsorolt termékekért nem vállalunk semmilyen felelősséget. A termékek és gyártók listájának teljessége és aktualitása nem garantált. A Tarkett nem vállal felelősséget ezeknek a termékeknek a teljesítményéért más termékekkel együtt történő használat esetén. A ragasztószersz, a szintező anyagkeverék és a felületi szigetelőfólia gyártójának, valamint a burkolást végző vállalkozónak kell gondoskodnia arról, hogy az alkalmazott termékek felhasználása a gyártók ajánlásaival összhangban történjen.

Essence 30 / 55

A.4 Padlófűtés

Fontos, hogy a padlófűtési rendszereket a padlóburkolat fektetése előtt helyezték üzembe és ellenőrizték, hogy ezek megfelelően működnek. Gondoskodjon arról, hogy a padlófűtés a padlóburkolat fektetését megelőző és az azt követő 48 órán át ki legyen kapcsolva. Amíg a padlófűtés ki van kapcsolva, szükség esetén alternatív fűtést kell biztosítani, hogy a beépítési terület hőmérséklete állandó, kb. 15–28 °C-os maradjon. Több napon át, naponta csak néhány fokkal, fokozatosan növelje a hőmérsékletet, amíg el nem éri a kívánt értéket. A hőmérséklet a padlóburkolat alsó oldalán (a ragasztórétegnél) soha nem haladhatja meg az iparágban elfogadott maximum 27 °C-ot.

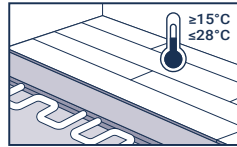

B – FEKTETÉS

B.1 Fektetési irány

A padlólapok/pallók fektetésének megkezdése előtt határozza meg a fektetés típusát, figyelembe véve a helyiség alakját és a fektetni kívánt dizajnt.

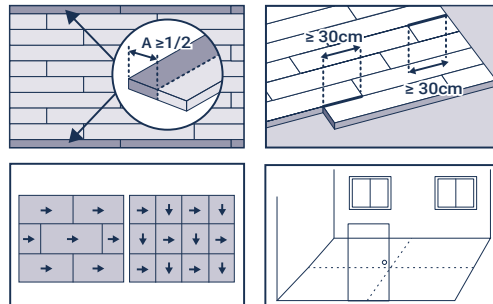

Fontos! A padlólapok első sorának fektetése előtt ellenőrizze, hogy:

- a falakhoz legközelebbi levágott lapok több mint 10 cm szélesek;
- az ajtóknál és a sarkoknál a levágott lapok mérete nem kisebb az egész lap felénél.

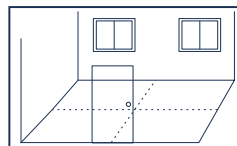
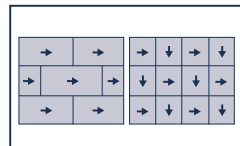

Lapok

- A lapok a hátoldalukon nyilakkal vannak jelölve. A lapokat sakktabla minta szerint kell fektetni.
- A fektetést a helyiség közepén kell kezdeni, és az oldalaknál (falaknál) kell befejezni.

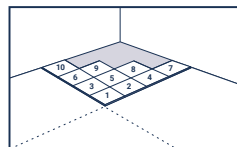

Pallók

A pallókat azonos irányban fektesse le a felület matt/fényviszaverő tulajdonságának elkerülése érdekében.

- Minden pallósort lépcsőzetesen elrendezve fektessen le úgy, hogy az illesztések ne essenek egybe az előzőleg fektetett sorral.
- Famintázat esetén ügyeljen, hogy ne kerüljenek egymás mellé azonos mintájú pallók.

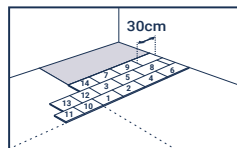

B.2 Ragasztás

- A Tarkett akril emulziós ragasztószer használatát ajánlja. Vigyen fel kb. 250 g/m² mennyiséget az ajánlott simítókanállal (a TKB szabvány szerinti A1 típus).
- Mindig kövesse a ragasztószer gyártójának utasításait, és vegye figyelembe a ragasztó száradási és hatóidejét.

A ragasztással kapcsolatos további részleteket lásd a külön lapon: Ajánlott ragasztók: https://media.tarkett-image.com/docs/BR_INT_recommended_adhesives.pdf

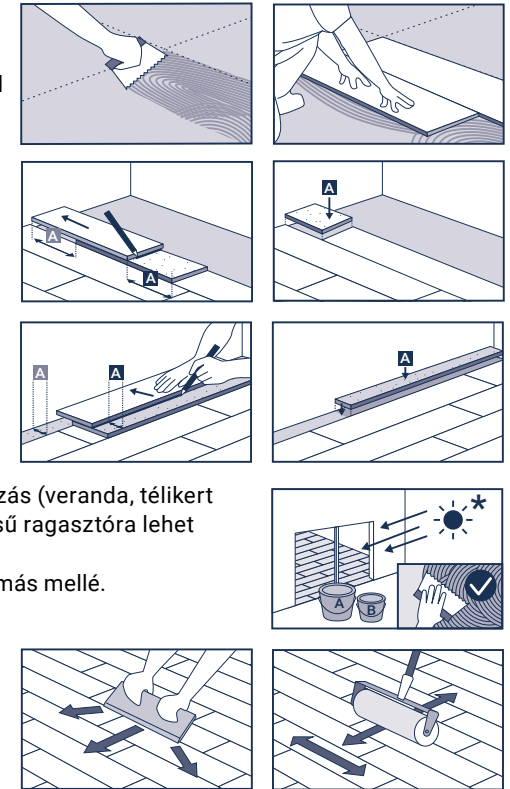

- Különleges körülmények, pl. jelentős hőingadozás (veranda, télikert stb.) vagy nagy forgalom esetén kétkomponensű ragasztóra lehet szükség.
- Helyezze a lapok vagy pallók éleit szorosan egymás mellé.
- A kiválasztott terület fektetése után kézzel nyomja össze a lapokat vagy pallókat egy lekerekített élű paneldarabbal.
- A kézzel történő összenyomás után használjon egy nehéz hengert mindkét irányban a végleges tapadás biztosításához.

Essence 30 / 55

C – FEKTETÉS UTÁN

FONTOS! Várjon legalább 48-72 órát a padlóra lépés vagy bútorok mozgatása előtt.

C.1 A lefektetett burkolat védelme

- Ha a fektetés után építési munkálatokat végeznek, a padlót mindig farost- vagy furnérlemezzel kell védeni.
- Maszkolószalag nem ragasztható közvetlenül a padlóra.
- A frissen fektetett padlón egy ideig nem szabad kerekese eszközöket használni, mert a ragasztó leválhat a padlóburkolat aljáról.

C.2 A terület előzetes tisztítása

- Az új padlóburkolat fektetése előtt mindig ajánlatos a terület előzetes tisztítása.
- A ragasztómaradványokat denaturált szesszel és tiszta törlőkendővel el kell távolítani.
- Enyhén szennyezett padlók: porszívóval, seprűvel vagy nedves moppal távolítsa el a területről a laza szennyeződést és a lerakódott port. Nagy területeken egy padlóápoló gép alkalmazása igen hatékony lehet (kombinált súroló/szárító gép hengerkefékkel a padlóburkolat védelme érdekében).

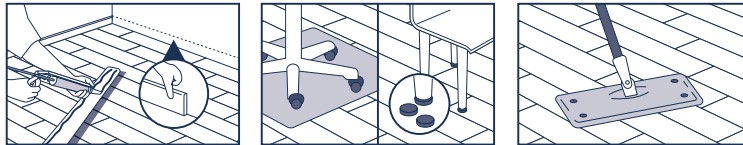

Megjegyzés: Bár a Tarkett útmutatóiban hivatkozhat különböző ragasztók, színtezőanyagok és felületi szigetelőfóliák gyártóira és típusaira, a felsorolt termékekért nem vállalunk semmilyen felelősséget. A termékek és gyártók listájának teljessége és aktualitása nem garantált. A Tarkett nem vállal felelősséget ezeknek a termékeknek a teljesítményéért más termékekkel együtt történő használat esetén. A ragasztószer, a színtező anyagkeverék és a felületi szigetelőfólia gyártójának, valamint a burkolást végző vállalkozónak kell gondoskodnia arról, hogy az alkalmazott termékek felhasználása a gyártók ajánlásaival összhangban történjen. Ha bármilyen pontosításra lenne szükség, kérjük, forduljon a helyi Tarkett területi képviselőhöz további információért.

Essence 30/55

LUXURY VINYL TILES

05/2024

Istruzioni di
installazione

IMPORTANTE!

- Seguire con attenzione tutte le specifiche e le istruzioni riportate.
- Contattare il proprio referente commerciale Tarkett in caso di eventuali dubbi sulle varie fasi dell'installazione.
- Queste informazioni sono soggette a modifiche dovute al costante miglioramento del prodotto.
- Utilizzare lo stesso numero di bagno per ogni superficie continua.
- Stoccare le scatole in piccole pile ordinate (max. 5 scatole per pila).
- Lasciar acclimatare il pavimento almeno 24 ore prima della posa a temperatura ambiente (minimo 15 °C).
- Il sottofondo deve essere piano, livellato, pulito, privo di segni (nessun segno di pennarelli, evidenziatori, ecc.), solido, asciutto, compatto, duro, liscio e non esposto a umidità. L'assorbenza deve essere controllata e regolata, in modo da avere un sottofondo moderatamente assorbente.
- Utilizzare esclusivamente adesivi consigliati da Tarkett e sviluppati per l'installazione di LVT. Seguire sempre le istruzioni e le raccomandazioni del produttore dell'adesivo.
- Per aree specifiche con esposizione alla luce del sole (giardini d'inverno, ecc.), selezionare un collante idoneo raccomandato dai produttori.
- Il lavoro si deve concludere con un'ispezione: assicurarsi che il pavimento appena posato sia privo di residui di collante.

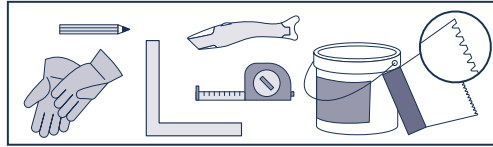

A – PREPARAZIONE E INFORMAZIONI IMPORTANTI PRIMA DELL'INSTALLAZIONE

A.1 Acclimatazione

È importante conservare le doghe per almeno 24 ore prima dell'installazione a una temperatura ambiente minima di 15 °C (vedere le normative vigenti in ogni Paese). Questa temperatura deve essere mantenuta per tutta la durata dell'installazione.

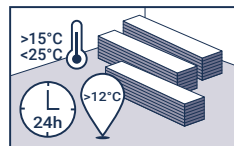

A.2 Temperatura degli ambienti

La temperatura minima del sottofondo deve essere di 12 °C e la temperatura ambiente di 15 °C. L'umidità relativa raccomandata all'interno della stanza deve essere del 35-65% (vedere le norme vigenti in ogni Paese).

Le doghe devono essere stoccate in orizzontale all'interno delle relative confezioni, in piccole pile ordinate (max. 5 scatole per pila).

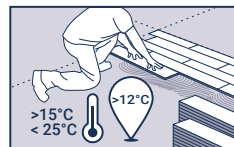

A.3 Qualità del sottofondo

Il sottofondo deve essere livellato, piano, pulito, privo di segni (nessun segno di pennarello, marcatore di qualsiasi tipo, penne a sfera, vernice, ecc., che potrebbero causare scolorimento dovuto a migrazione del colore) solido, asciutto, compatto, duro, liscio (verificare l'assorbenza) e non esposto a umidità.

Le procedure di preparazione/asciugatura del sottofondo e di installazione devono essere tutte svolte in modo conforme allo standard pertinente in vigore nel Paese d'uso. Quando testato in conformità a tale standard, il livello di asciugatura di un sottofondo solido deve essere inferiore al livello massimo di umidità consentito.

Ad esempio, nel Regno Unito l'umidità relativa delle superfici di cemento deve essere inferiore al 75% e inferiore al 2% con il metodo CCM (vedere UNI 11515-1). In Nord America la norma ASTM F-170 raccomanda un rapporto acqua-cemento da 0,40 a 0,45.

Prima di scegliere un livellante, accertarsi del tipo di traffico a cui sarà sottoposto il pavimento una volta installato. I livellanti a base di lattice non sono adatti per aree destinate a essere sottoposte a un traffico intenso, particolarmente pesante, con ruote strette (vedere EN 12529, Ruote e rotelle). Verificare la compatibilità del livellante e seguire le istruzioni del produttore dello stesso.

Nota: esclusione di responsabilità (collanti, livellanti, ecc.) Sebbene Tarkett sia in grado di elencare una selezione di tipi e produttori di collanti, livellanti e membrane impermeabili per superfici, non garantiamo per i prodotti elencati. L'elenco di prodotti e produttori potrebbe non essere completo o aggiornato. Tarkett non si assume alcuna responsabilità per il mancato funzionamento di tali prodotti in combinazione con i suoi prodotti. È responsabilità del produttore dei collanti, dei livellanti e delle membrane impermeabili per superfici e della ditta incaricata della pavimentazione assicurarsi che i prodotti utilizzati siano idonei per l'uso e applicati in modo conforme alle raccomandazioni del produttore.

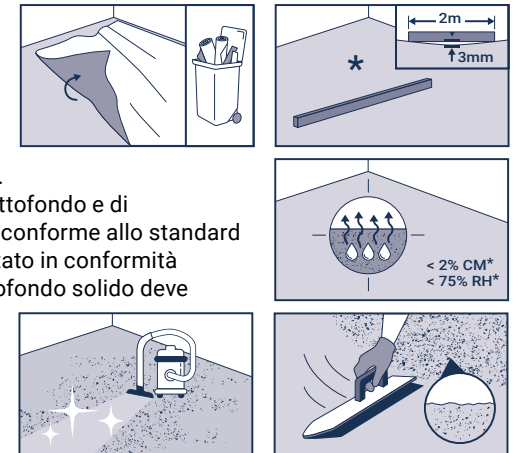

Essence 30/55

A.4 Riscaldamento a pavimento

È fondamentale che i sistemi di riscaldamento a pavimento siano stati precedentemente collaudati e ritenuti perfettamente funzionanti prima di procedere con l'installazione del pavimento. Assicurarsi che il sistema di riscaldamento a pavimento venga spento 48 ore prima di iniziare a posare il pavimento e che resti spento per almeno 48 ore dopo il completamento dell'installazione. Mentre l'impianto di riscaldamento a pavimento è spento, se necessario, fornire una fonte di riscaldamento alternativa per garantire che l'area di installazione abbia una temperatura costante tra i 15 e i 28 °C. Aumentare progressivamente la temperatura solo di pochi gradi al giorno per un certo numero di giorni, fino a raggiungere la temperatura ambiente desiderata. La temperatura non deve mai superare il valore massimo indicato dagli standard industriali: nel caso del rivestimento per pavimenti si tratta di 27 °C sul lato inferiore dello stesso (livello collante).

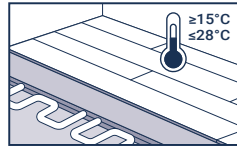

B – INSTALLAZIONE

B.1 Direzione di posa

Prima di iniziare a posare le piastre/le doghe, stabilire il tipo di posa tenendo conto della forma della stanza e del disegno da posare.

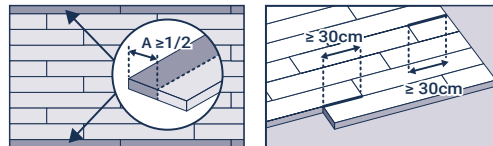

Importante! Prima di posare le prime file di piastre, controllare che:

- le piastre tagliate più vicine alle pareti abbiano una larghezza maggiore di 10 cm;
- in corrispondenza delle porte e degli angoli, le piastre tagliate non siano inferiori alla metà di una piastra intera.

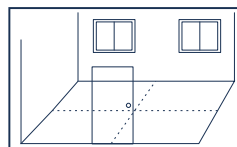
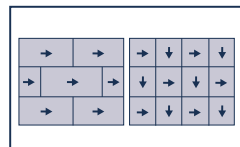

Piastre

- Le piastre sono contrassegnate sul retro con frecce. Le piastre devono essere posate secondo uno schema a scacchiera.
- L'installazione deve iniziare dal centro della stanza e terminare sui lati (pareti).

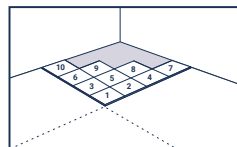

Doghe

Installare le doghe nella stessa direzione per evitare il riflesso opaco/lucido della superficie.

- Sfalsare ogni fila di doghe per garantire che i giunti finali non coincidano con la fila precedentemente installata.
- Per i decori effetto legno, evitare di installare doghe con lo stesso disegno una accanto all'altra.

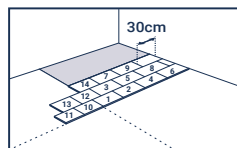

B.2 Processo di incollaggio

- Incollare usando un'emulsione adesiva acrilica consigliata da Tarkett. Applicare circa 250 g/m² usando la cazzuola consigliata (A1 secondo la norma TKB).
- Seguire sempre le istruzioni del produttore dell'adesivo e rispettare i tempi di lavorazione e di asciugatura dell'adesivo.

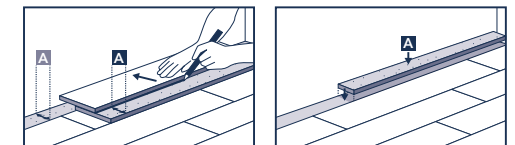
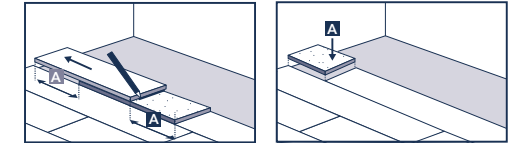
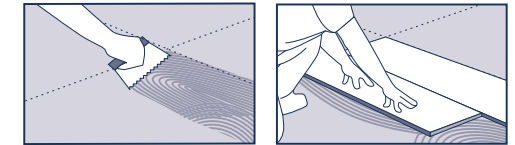

Per ulteriori dettagli sull'incollaggio, consultare la rispettiva scheda: Raccomandazioni sugli adesivi https://media.tarkett-image.com/docs/BR_INT_recommended_adhesives.pdf

- In caso di particolari condizioni, variazioni di temperatura significative (veranda, giardino d'inverno...) o traffico intenso, potrebbe essere necessario un adesivo bi-componente.
- Posizionare le piastre o le doghe con i lati ben a contatto.

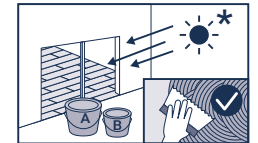

- Dopo l'installazione nell'area selezionata, premere manualmente le piastre o le doghe usando una tavoletta dal bordo arrotondato.
- Dopo avere premuto manualmente, passare un rullo pesante in entrambe le direzioni per assicurare l'incollaggio finale.

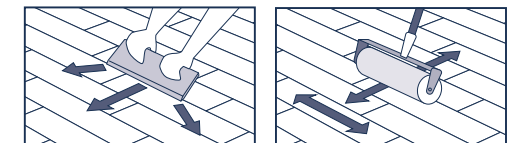

Essence 30/55

C – DOPO L'INSTALLAZIONE

IMPORTANTE! Attendere da 48 a 72 ore prima di calpestare o posizionare mobili.

C.1 Protezione dell'installazione

- Se dopo l'installazione devono essere eseguiti dei lavori di costruzione, il pavimento deve sempre essere protetto coprendolo con pannelli duri o di compensato.
- Il nastro adesivo di carta non deve essere attaccato direttamente al pavimento.
- Non sottoporre mai un pavimento appena installato a un traffico intenso con ruote nella fase iniziale, perché potrebbe provocare la fuoriuscita dell'adesivo da sotto il pavimento.

C.2 Pulizia iniziale del sito

- Si consiglia sempre la pulizia del sito prima del collaudo del nuovo pavimento.
- Il collante residuo deve essere rimosso con alcol denaturato e un panno pulito.
- Pavimenti leggermente sporchi: aspirare, spazzare o passare un panno umido sull'area per rimuovere lo sporco in eccesso e la polvere di cantiere. Una macchina combinata è molto efficace per aree grandi (spazzolatrice/asciugatrice combinata con spazzole cilindriche per pavimenti di sicurezza).

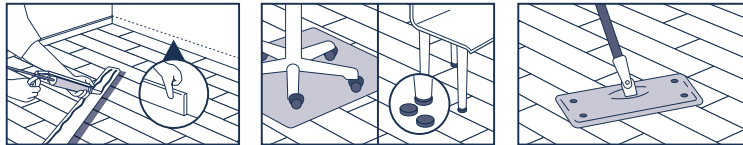

Nota: Sebbene Tarkett sia in grado di elencare una selezione di tipi e produttori di collanti, livellanti e membrane impermeabili per superfici, non garantiamo per i prodotti elencati. L'elenco di prodotti e produttori potrebbe non essere completo o aggiornato. Tarkett non si assume alcuna responsabilità per il mancato funzionamento di tali prodotti in combinazione con i suoi prodotti. È responsabilità del produttore dei collanti, dei livellanti e delle membrane impermeabili per superfici e della ditta incaricata della pavimentazione assicurarsi che i prodotti utilizzati siano idonei per l'uso e applicati in modo conforme alle raccomandazioni del produttore. In caso di dubbi o chiarimenti, contattare il proprio rappresentante Tarkett per ulteriori informazioni.

Essence 30 / 55

PRABANGIOS VINILINĖS PLYTELĖS (LVT)

2024-05

Montavimo
instrukcijos

SVARBU!

- Atidžiai laikykitės visų specifikacijų ir instrukcijų.
- Jei nesate tikri dėl kurios nors įrengimo dalies, kreipkitės į Tarkett atstovą.
- Ši informacija gali keistis dėl nuolatinio tobulinimo.
- Kiekvienam ištisiniam paviršiui naudokite tą patį atspalvio numerį.
- Dėžutes laikykite nedidelėmis tvarkingomis krūvelėmis (ne daugiau kaip 5 dėžučių aukščio).
- Prieš klojant grindų dangą, leiskite jai aklimatizuotis kambario temperatūroje (ne žemesnėje kaip 15°C) bent 24 val.
- Pagrindas turi būti lygus, švarus, be žymių (flomasterio, markerio ir pan.), tvirtas, sausas, kietas ir nepaveiktas drėgmės. Sugeriamumas turi būti patikrintas ir sureguliuotas, kad pagrindas būtų vidutiniškai sugeriantis.
- Naudokite tik Tarkett rekomenduojamus ir LVT įrengimui skirtus klijus. Visada laikykitės klijų gamintojo nurodymų ir rekomendacijų.
- Specifinėse vietose, kur patenka daug saulės spindulių (žiemos sodas...), pasirinkite tam pritaikytus gamintojų rekomenduojamus klijus.
- Darbus būtina užbaigti patikrinimu: įsitikinkite, kad ant naujai paklotų grindų nėra klijų likučių.

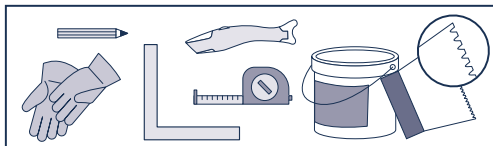

A – PASIRUOŠIMAS IR SVARBI INFORMACIJA PRIEŠ MONTAVIMĄ

A.1 Aklimatizacija

Prieš montuojant lenteles svarbu jas bent 24 valandas laikyti ne žemesnėje kaip 15°C kambario temperatūroje /žr. kiekvienos šalies nuostatus/. Tokią temperatūrą reikia išlaikyti visą montavimo laiką.

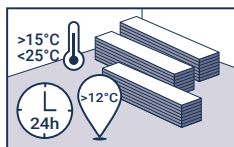

A.2 Patalpos temperatūros sąlygos

Minimali pagrindo temperatūra turėtų būti 12°C, o kambario temperatūra – 15°C. Rekomenduojama santykinė drėgmė patalpoje turėtų būti 35-65 % (žr. kiekvienos šalies nuostatus).

Lentelės turėtų būti laikomos ant plokštumos, originaliose pakuotėse, nedidelėmis tvarkingomis krūvelėmis (ne daugiau kaip 5 dėžių aukščio).

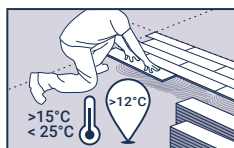

A.3 Pagrindo būklė

Pagrindas turi būti lygus, plokščias, švarus, be žymių (flomasterio, bet kokio tipo žymeklių, tušinukų, dažų ir kt. žymių, galinčių pakeisti dangos spalvą dėl migracijos), sausas, vientisas, kietas ir glotnus (turi būti patikrintas sugeriamumas) ir nepaveiktas drėgmės.

Pagrindo paruošimas bei montavimo procedūros turi atitikti esamu metu aktualų standartą, galiojantį naudojimo valstybėje. Pagrindo drėgnumas negali viršyti maksimalaus leistino drėgmės lygio (pagal standartą).

Pavyzdžiui, Jungtinėje Karalystėje santykinis betoninių paviršių

drėgnumas turi būti mažesnis nei 75 %, o taikant CCM metodą – iki 2 %. Šiaurės Amerikoje ASTM F-170 rekomenduojamas vandens ir cemento santykis yra 0,40–0,45.

Prieš pasirinkdami išlyginamąjį mišinį,

išsiaiškinkite, kokio įtensivumo judėjimas

vyks ant įrengtos grindų dangos. Lateksiniai

išlyginamieji mišiniai netinka zonoms, kuriose bus intensyvus judėjimas, o ypač jei važinės

sunkioji technika siaurais ratais (žr. EN 12529). Patikrinkite išlyginamojo mišinio suderinamumą su

kitais gaminiais bei vadovaukitės išlyginamojo mišinio gamintojo instrukcijomis.



Pastaba: atsakomybės netaikymas (klijai, išlyginamieji mišiniai ir kt.). Tarkett neprisiima

atsakomybės dėl rekomenduojamų klijų, išlyginamųjų medžiagų ir paviršiaus drėgmei atsparios

membranos gamintojų bei jų gaminių kokybės. Nėra garantuojama, jog aprašytųjų gamintojų ar

produktų sąrašas yra išsamus ir atnaujintas. Tarkett neprisiima jokios atsakomybės už bet kurį

kitą produktą, naudojamą pilnam grindų dangos įrengimui, sąveikaujantį su Tarkett grindų danga.

Klijų, išlyginamųjų medžiagų ar paviršiaus drėgmei atsparios membranų gamintojas arba grindų

klojimo darbus atliekantis rangovas yra atsakingas už tai, jog būtų naudojami tinkami produktai,

o jų naudojimas atitiktų gamintojo rekomendacijas.

Essence 30 / 55

A.4 Grindinis šildymas

Prieš montuojant grindų dangą, būtina, kad grindinio šildymo sistemos būtų iš anksto paleistos ir įsitikinta, kad jos veikia tinkamai. Užtikrinkite, kad grindų šildymo sistema būtų išjungta likus 48 valandoms iki grindų dangos montavimo pradžios ir liktų išjungta bent 48 valandas po montavimo pabaigos. Kai grindinio šildymo sistema išjungta, prireikus turi būti įrengtas alternatyvus šildymo šaltinis, kad montavimo vietoje būtų užtikrinta pastovi 15-28°C temperatūra. Keletą dienų palaipsniui didinkite temperatūrą tik keliais laipsniais per dieną, kol pasieksite norimą kambario temperatūrą. Pagrindo temperatūra niekada neturėtų viršyti maksimalios 27°C.

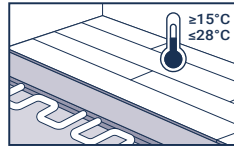

B – MONTAVIMAS

B.1 Klijavimo kryptis

Prieš pradėdami montuoti plyteles/lenteles, atsižvelgdami į patalpos formą ir norimą dizainą, nustatykite klijavimo būdą.

Svarbu! Prieš klojant pirmąsias plytelių eiles, patikrinkite, ar:

- arčiausiai sienų esančių nupjautų plytelių plotis yra didesnis nei 10 cm;
- ties durimis ir kampais nupjautos plytelės yra bent pusės plytelės pločio.

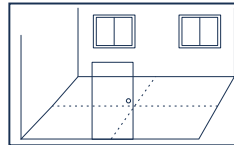
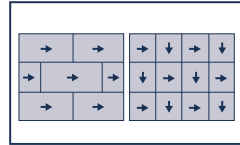
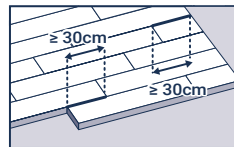
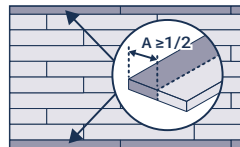

Plytelės

- Kitoje pusėje plytelės yra pažymėtos rodyklėmis. Plytelės turi būti klojamos šachmatiniu raštu.
- Montavimas turi prasidėti nuo kambario centro ir baigtis šonuose (ties sienomis).

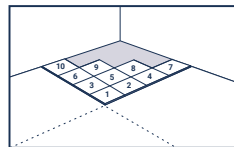

Lentelės

- Lenteles montuokite ta pačia kryptimi, kad išvengtumėte matinio/blizgaus paviršiaus atspindžio.
- Paskirstykite kiekvieną lentų eilę taip, kad galinės jungtys nesutaptų su ankstesnės sumontuotos eilės.
- Medžio imitacijos dekorui, venkite montuoti to paties rašto lentas vieną šalia kitos.

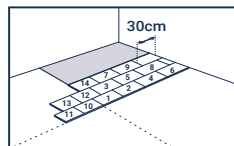

B.2 Klijavimas

- Naudokite Tarkett rekomenduojamus klijus su akrilo emulsija. Užtepkite apie 250 g/m² klijų su rekomenduojama mentele (pagal TKB normą – A1).
- Visada laikykitės klijų gamintojo nurodymų ir paisykite klijų džiūvimo ir darbo laiko.

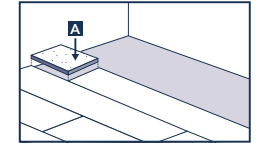
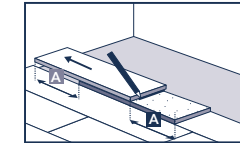
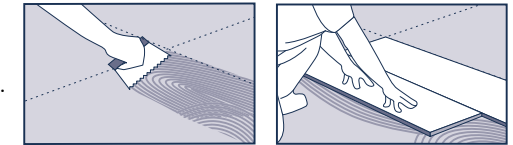

Daugiau informacijos apie klijavimą rasite atskirame dokumente: Klijų rekomendacijos https://media.tarkett-image.com/docs/BR_INT_recommended_adhesives.pdf

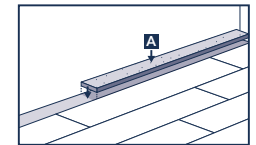
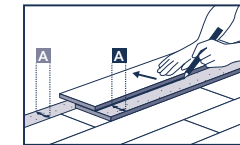

- Esant ypatingoms sąlygoms, t.y. dideliems temperatūros svyravimams (veranda, žiemos sodas...) arba intensyviai judėjimui, gali prireikti dvikomponenčių klijų.
- Plyteles ar lenteles dėkite sandariai kraštas prie krašto.

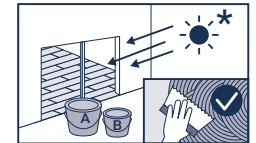

- Sumontavus pasirinktą plotą, rankiniu būdu prispauskite plyteles ar lenteles naudodami lentos gabalą su užapvalinta briauna.
- Po rankinio presavimo abiem kryptimis naudokite sunkų volelį, kad užtikrintumėte galutinį sukibimą.

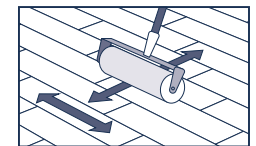
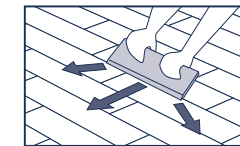

Essence 30 / 55

C – PO MONTAVIMO

SVARBU! Palaukite 48–72 valandas ir tik tada leiskite vaikščioti arba nešti baldus.

C.1 Sumontuotos dangos apsauga

- Jei po grindų dangos įrengimo atliekami kiti statybos darbai, grindys visada turi būti apsaugotos jas uždengiant fanera arba kartonu.
- Lipnios juostos negalima klijuoti ant grindų dangos.
- Pasirūpinkite, kad iš karto po grindų dangos klojimo grindimis nebūtų stumdomi sunkūs objektai su ratukais, nes tai gali iš po grindų dangos išspausti klijus.

C.2 Pirminis įrengimo vietos valymas

- Prieš pradėdant eksploatuoti naują grindų dangą, visada rekomenduojama pirmą kartą gerai išvalyti.
- Klijų likučius reikia nuvalyti metilspirtu ir švaria šluoste.
- Paviršių nusiurbkite, nušluokite arba nuvalykite drėgna šluoste, kad pašalintumėte nešvarumus ir statybines dulkes. Kombinuota mašina (kombinuota šveitimo/džiovinimo mašina su cilindriniais šepetiais) yra labai efektyvi dideliems plotams valyti.

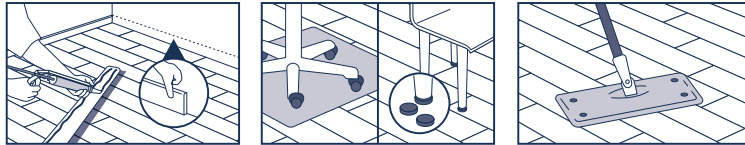

Pastaba: Nors Tarkett gali nurodyti klijų, išlyginamojo mišinio ir paviršiaus drėgmei atsparios membranos gamintojų ir tipų sąrašą, mes neatsakome dėl išvardytų produktų kokybės. Nėra garantuojama, jog aprašytųjų gamintojų ar produktų sąrašas yra išsamus ir atnaujintas. Tarkett neprisiima jokios atsakomybės už bet kurį kitą produktą, naudojamą pilnam grindų dangos įrengimui, sąveikaujantį su Tarkett grindų danga. Klijų, išlyginamųjų medžiagų ar paviršiaus drėgmei atsparios membranos gamintojas arba grindų klojimo darbus atliekantis rangovas yra atsakingas už tai, jog būtų naudojami tinkami produktai, o jų naudojimas atitiktų gamintojo rekomendacijas. Jei iškilo kokių nors abejonių ar reikia paaiškinimų, dėl papildomos informacijos kreipkitės į vietinį Tarkett atstovą.

Essence 30 / 55

LUKSUSA VINILA FLĪZES

05.2024.

Ieklāšanas
instrukcija

SVARĪGI!

- Nodrošiniet visu specifikāciju un norādījumu rūpīgu ievērošanu.
- Ja jums ir jautājumi par ieklāšanu, sazinieties ar savu Tarkett pārstāvi.
- Pastāvīgas uzlabojumu ieviešanas dēļ šī informācija var mainīties.
- Visām vienlaidu virsmām izmantojiet viena un tā paša numura toni.
- Novietojiet kastes nelielās kārtīgās kaudzēs (maks. 5 kastu augstumā).
- Ļaujiet grīdas segumam aklimatizēties vismaz 24 st. pirms uzsākat to ieklāt istabas temperatūrā (vismaz 15 °C).
- Zemgrīdai jābūt plakanai, līdzenai, bez traipiem (flomāstera, marķiera u. tml.), nebojātai, sausai, stabilai, cietai, gludai un pasargātai no mitruma iedarbības. Absorbētspēja jāpārbauda un jāpielāgo tā, lai zemgrīda būtu mēreni absorbējoša.
- Izmantojiet tikai Tarkett ieteiktās līmes, kas izstrādātas LVT ieklāšanai. Vienmēr ievērojiet līmes ražotāja norādījumus un ieteikumus.
- Saules staru iedarbībai pakļautām zonām (ziemas dārziem u.c.) izvēlieties ražotāja ieteiktu pielāgotu līmi.
- Darba noslēgumā jauniekļātais paklājflīžu segums jāpārbauda, pārlicinoties, vai uz tā nav līmes pārpalikumu.

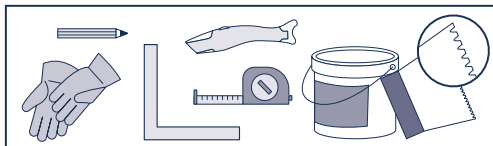

A – SAGATAVOŠANĀS UN SVARĪGA INFORMĀCIJA, KAS JĀŅEM VĒRĀ PIRMS IEKLĀŠANAS

A.1 Aklimatizācija

Pirms ieklāšanas ieteicams dēļus vismaz 24 stundas uzglabāt minimālajā istabas temperatūrā, kas ir 15 °C /skat. katrā valstī spēkā esošos noteikumus/. Šāda temperatūra ir jā saglabā visā ieklāšanas laikā.

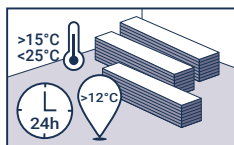

A.2 Kādai jābūt istabas temperatūrai

Minimālajai pamatgrīdas temperatūrai jābūt 12 °C un istabas temperatūrai 15 °C. Ieteicamajam relatīvajam mitrumam telpā jābūt 35–65% (skat. katrā valstī spēkā esošos noteikumus).

Dēļi jāuzglabā plakaniski to iepakojumos, mazās kārtīgās kaudzēs (maks. 5 kastu augstumā).

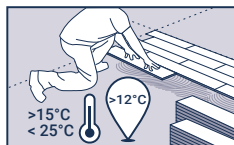

A.3 Kādai jābūt zemgrīdai

Melnajai grīdai jābūt vienlīmeņa, līdzenai, tīrai, bez atzīmēm (flomāstera, jebkāda veida marķieru, lodīšu pildspalvu, krāsu u. tml. atzīmēm, kas migrācijas dēļ varētu izraisīt krāsas maiņu), nebojātai, sausai, stabilai, cietai, gludai (jāpārbauda absorbētspēja) un nepakļautai mitruma iedarbībai.

Melnās grīdas sagatavošanai/sausumam un visām ieklāšanas procedūrām jāatbilst lietojuma valstī spēkā esošajam attiecīgajam standartam. Cietas melnās grīdas sausumam jābūt zem maksimālā pieļautā mitruma līmeņa, kas pārbaudīts saskaņā ar šo standartu.

Piem., Apvienotajā Karalistē betona virsmu relatīvajam mitrumam jābūt mazākam par 75% un mazākam par 2% ar CCM metodi. Ziemeļamerikā ASTM F-170 iesaka izmantot ūdens un cementa attiecību no 0,40–0,45.

Pirms atlasīt izlīdzināšanas maisījumu, pārbaudiet lietojuma slodzi, kādai grīdas segums tiks pakļauts pēc ieklāšanas.. Lateksa izlīdzināšanas maisījumi nav piemēroti platībām, kas tiks pakļautas lielas intensitātes lietojuma slodzei, jo īpaši lielas intensitātes slodzei ar šauriem riteņiem (skatīt EN 12529, ritentiņi un riteņi). Pārbaudiet izlīdzinošā maisījuma saderību un ievērojiet izlīdzinošā maisījuma ražotāja norādījumus.

Ievērojiet: atbildības izslēgšana (līmes, izlīdzinošie maisījumi un tml.) Lai arī Tarkett var norādīt līmju, izlīdzinošo savienojumu un virsmu mitrumizturīgo membrānu ražotājus un veidus, mēs negarantējam šādu produktu sniegtos rezultātus. Mēs negarantējam produktu un ražotāju saraksta pilnīgumu un aktualitāti. Tarkett neuzņemas atbildību par šādu produktu sniegumu savienojumā ar jebkuriem saviem produktiem. Līmju, izlīdzinošā savienojuma un virsmu mitrumizturīgās membrānas ražotāja un grīdas segumu ieklāšanas darbuzņēmēja pienākums ir nodrošināt, ka šādi izmantotie produkti atbilst lietojuma nolūkam un tiek ieklāti saskaņā ar ražotāja ieteikumiem.



Essence 30 / 55

A.4 Apsildāmās grīdas

Pirms grīdas seguma iekļāšanas apsildāmās grīdas sistēmām obligāti jābūt iepriekš nodotām ekspluatācijā un jābūt atzinumam, ka tās darbojas pareizi. 48 stundas pirms grīdas seguma iekļāšanas sākuma apsildāmās grīdas sistēma noteikti jāizslēdz, un tai jāpaliek izslēgtai vismaz 48 stundas pēc tam, kad iekļāšana ir pabeigta. Apsildāmās grīdas sistēmas izslēgšanas laikā, ja nepieciešams, jānodrošina cits apkures avots, lai nodrošinātu pastāvīgu 15–28 °C temperatūru uzstādīšanas vietā. Pakāpeniski palieliniet temperatūru par dažiem grādiem dienā vairākas dienas, līdz tiek sasniegta vēlamā istabas temperatūra. Temperatūra nekādā gadījumā nedrīkst pārsniegt grīdas segumu nozares noteikto maksimālo 27 °C robežu grīdas seguma apakšpusē (līmes līnijā).

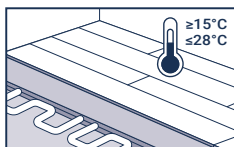

B – IEKLĀŠANA

B.1 Iekļāšanas virziens

Flīžu/dēļu iekļāšanas sākumā nosakiet iekļāšanas veidu, ņemot vērā telpas formu un iekļāšanas dizainu.

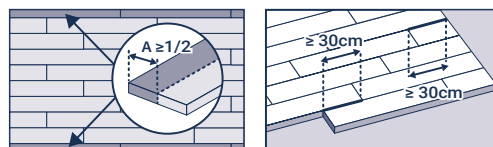

Svarīgi! Pirms iekļājat pirmās flīžu joslas, pārbaudiet, vai:

- piegrieztās flīzes, kas atrodas vistuvāk sienām, ir vismaz 10 cm platas;
- pie durvīm un stūros esošās piegrieztās flīzes nav mazākas par pusi veselas flīzes.

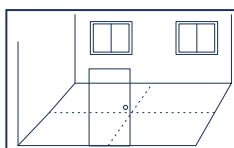
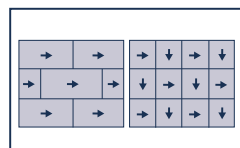

Flīzes

- Flīžu aizmugure ir marķēta ar bultām. Flīzes jāiekļāj šaha galdiņa rakstā.
- Iekļāšana jāsāk no telpas centra un jāpabeidz tās malās (pie sienām).

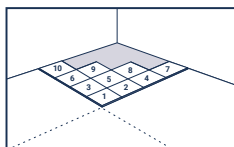

Dēļi

Dēļus klājiet vienā virzienā, lai izvairītos no matēta/spīdīga virsmas atspulga.

- Katru dēļu joslu iekļāiet pamīšus, lai nodrošinātu, ka dēļu gala šuves nesakrīt ar iepriekš iekļātās joslas gala šuvēm.
- Klājot dēļus ar koka rakstu, centieties blakus nenovietot dēļus ar vienādu rakstu.

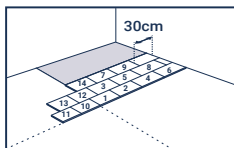

B.2 Līmēšana

- Līmējiet ar Tarkett ieteiktu akrila līmes emulsiju. Uzklājiet aptuveni 250 g/m², izmantojot ieteikto ķelli (A1 atbilstoši TKB normai).
- Vienmēr ievērojiet līmes ražotāja norādījumus un ņemiet vērā žūšanas un iedarbības laikus.

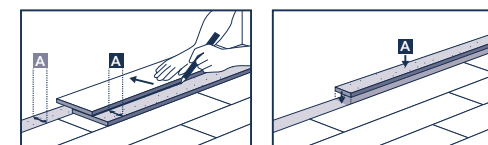
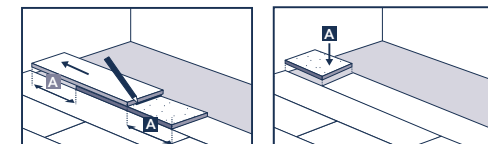
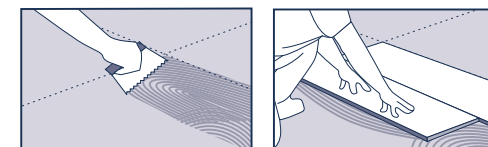

Plašāku informāciju par līmēšanu, lūdzu, skatiet atsevišķajā lapā: Ieteikumi attiecībā uz līmēm:

https://media.tarkett-image.com/docs/BR_INT_recommended_adhesives.pdf

- Būtisku temperatūras svārstību (veranda, ziemas dārzs utt.) vai augstas intensitātes slodzes gadījumā var būt nepieciešama divkomponentu līme.
- Novietojiet flīzes vai dēļus cieši blakus, malu pie malas.

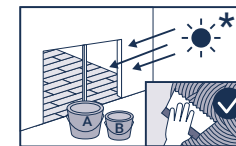

- Pēc flīžu vai dēļu iekļāšanas izvēlētajā platībā, manuāli piespiediet tās/tos, izmantojot plāksni ar noapaļotu malu.
- Pēc manuālas piespiešanas apstrādājiet ar smagu veltni abos virzienos, lai nodrošinātu pilnīgu sasaisti.

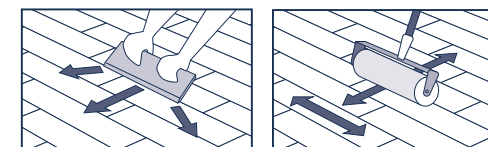

Essence 30 / 55

C – PĒC IEKLĀŠANAS

SVARĪGI! Nogaidiet 48–72 stundas, pirms atļaujiet pārvietoties pa grīdas segumu vai ienest mēbeles

C.1 Iekļātā seguma aizsardzība

- Ja pēc iekļāšanas tiek veikti būvdarbi, grīdas segums vienmēr jāaizsargā, aplāpjot to ar cieta kokšķiedru vai saplākšņa plāksnēm.
- Līmlenti nedrīkst līmēt tieši pie grīdas.
- Nekādā gadījumā jauno grīdas segumu agrīni nepakļaujiet lielas intensitātes lietojumam, pa to pārvietojot iekārtas ar ritentiņiem, jo tādējādi no grīdas seguma apakšas tiks izspiesta līme.

C.2 Pirmreizējā telpu tīrīšana

- Vienmēr pirms jauna grīdas seguma nodošanas ekspluatācijā ieteicams veikt telpu pirmreizējo tīrīšanu.
- Līmes pārpalikumi jānotīra, izmantojot denaturētu spirtu un tīru drāniņu.
- Ja grīda ir nedaudz netīra, uzkopiet to ar putekļsūcēju, birsti vai mitru mopu, lai notīrītu virsmai nepielīpušus netīrumus un būvniecības putekļus. Kombinētā mašīna ir ļoti efektīva lielu platību tīrīšanā (kombinētais skruberis/žāvētājs ar cilindriskām sukām neslīdošiem grīdas segumiem).

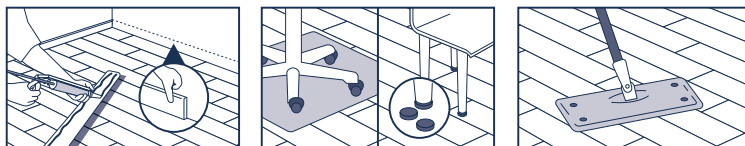

Nemiet vērā: Lai arī Tarkett var norādīt līmju, izlīdzinošo savienojumu un virsmu mitrumizturīgo membrānu ražotājus un veidus, mēs negarantējam šādu produktu sniegtos rezultātus. Mēs negarantējam produktu un ražotāju saraksta pilnīgumu un aktualitāti. Tarkett neuzņemas atbildību par šādu produktu sniegumu savienojumā ar jebkuriem saviem produktiem. Līmju, izlīdzinošā savienojuma un virsmu mitrumizturīgās membrānas ražotāja un grīdas segumu iekļāšanas darbuzņēmēja pienākums ir nodrošināt, ka šādi izmantotie produkti atbilst lietojuma nolūkam un tiek iekļāti saskaņā ar ražotāja ieteikumiem. Šaubu vai neskaidrību gadījumā, lai saņemtu papildinformāciju, lūdzam sazināties ar savu vietējo Tarkett pārstāvi.

Essence 30 / 55

LUXE VINYLTEGELS

05/2024

Leginstructies

BELANGRIJK!

- Zorg ervoor dat alle specificaties en instructies nauwkeurig worden opgevolgd.
- Neem contact op met uw Tarkett-vertegenwoordiger als u vragen hebt over de plaatsing.
- Deze informatie kan worden gewijzigd als gevolg van voortdurende verbeteringen.
- Gebruik hetzelfde tintnummer voor elk doorlopend oppervlak.
- Stapel de dozen netjes op (max. 5 dozen op elkaar).
- Laat de vloerbekleding minstens 24 uur acclimatiseren bij kamertemperatuur (minimaal 15°C) voordat u deze gaat installeren.
- De ondervloer moet vlak, waterpas, schoon, zonder markeringen (geen viltstift, stift, enz.), stevig, droog, hard, glad en niet vochtig zijn. Het absorptievermogen moet worden gecontroleerd en aangepast, zodat u een matig absorberende ondervloer krijgt.
- Gebruik alleen lijmen die door Tarkett worden aanbevolen en zijn ontwikkeld voor LVT-installatie. Volg altijd de instructies en aanbevelingen van de lijmfabrikant.
- Voor specifieke gebieden die aan zonlicht worden blootgesteld (wintertuin...), dient u een aangepaste lijm te kiezen die wordt aanbevolen door de fabrikanten.
- De werkzaamheden moeten worden afgesloten met een inspectie: controleer of de nieuwe vloer vrij is van lijmresten.

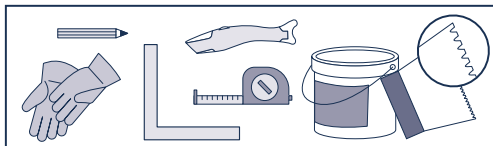

A – VOORBEREIDING VAN EN BELANGRIJKE INFORMATIE VÓÓR INSTALLATIE

A.1 Acclimatiseren

Het is belangrijk om de stroken minstens 24 uur voor installatie bij een minimale kamertemperatuur van 15°C te bewaren/zie de regelgeving in ieder land/. Deze temperatuur moet ook tijdens de installatie worden aangehouden.

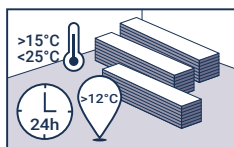

A.2 Temperatuur van de ruimte

De minimale temperatuur van de ondergrond moet 12°C zijn en de kamertemperatuur 15°C. De aanbevolen relatieve luchtvochtigheid in de ruimte moet 35-65% zijn (zie de regelgeving in ieder land).

De stroken moeten vlak in hun verpakking worden opgeslagen, in kleine nette stapels (max. 5 dozen hoog).

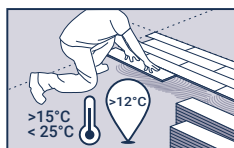

A.3 Kwaliteit van de ondergrond

De ondervloer moet vlak, schoon, vrij van vlekken (geen viltstift, markeerstift van welke soort dan ook, balpennen, verf, enz. die door migratie verkleuring kunnen veroorzaken), droog, stevig, hard, glad (het absorptievermogen moet worden gecontroleerd) zijn en niet blootgesteld aan vocht.

De voorbereiding/droogte van de ondervloer en de installatieprocedures moeten allemaal in overeenstemming zijn met de huidige relevante norm in het land van gebruik. De droogte van een massieve ondervloer moet lager zijn dan het maximaal toegestane vochtgehalte bij tests volgens die norm.

In het VK bijvoorbeeld moet de relatieve vochtigheid van betonnen oppervlakken lager zijn dan 75%, en minder dan 2% bij de CCM-methode. In Noord-Amerika beveelt de ASTM F-170 een water-cementverhouding van 0,40 tot 0,45 aan.

Voordat u een egaliseermiddel kiest, moet u nagaan aan welk soort verkeer de vloerbedekking na installatie zal worden blootgesteld. Latex egaliseermiddelen zijn niet geschikt voor gebieden met zwaar verkeer, met name zwaar verkeer op smalle wielen (zie EN 12529, Zwenkwielen en wielen). Controleer of het egaliseermiddel compatibel is en volg de instructies van de fabrikant van het egaliseermiddel.

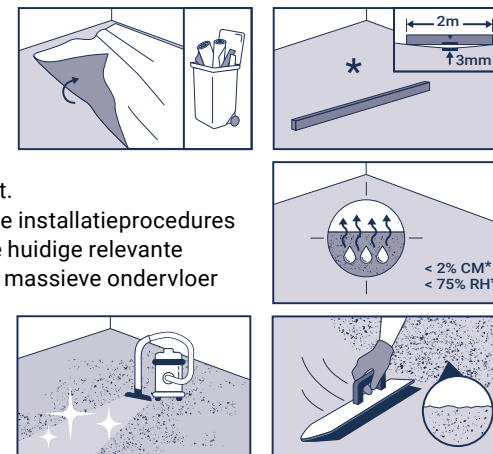

Opmerking: uitsluiting van aansprakelijkheid (lijm, egaliseermiddelen, enz.) Hoewel Tarkett een lijst opgeeft van producenten en voorbeelden van lijm, egaliseermiddel en vochtbestendig membraan, kunnen wij geen garantie geven op de vermelde producten. De lijst met producten en producten is niet compleet of actueel. Tarkett aanvaardt geen aansprakelijkheid voor deze producten als ze niet functioneren in combinatie met een van haar producten. Het is de verantwoordelijkheid van producenten van de lijm, het egaliseermiddel en het vochtbestendige membraan en degene die de vloer legt om ervoor te zorgen dat de gebruikte producten geschikt zijn voor het doel en worden gebruikt in overeenstemming met de aanbevelingen van de producenten.

Essence 30 / 55

A.4 Vloerverwarming

Het is van belang dat vloerverwarmingssystemen eerder al zijn aangelegd en goed werken, voordat de vloerbedekking wordt geïnstalleerd. Zorg ervoor dat de vloerverwarming 48 uur vóór installatie van de vloerbedekking wordt uitgeschakeld en gedurende 48 uur na installatie uitgeschakeld blijft. Als het vloerverwarmingssysteem is uitgeschakeld, moet een alternatieve warmtebron worden gebruikt, indien nodig, om ervoor te zorgen dat de installatieruimte een constante temperatuur heeft van 15-28°C. Verhoog de temperatuur gedurende een aantal dagen geleidelijk met enkele graden per dag tot de gewenste kamertemperatuur is bereikt. De temperatuur mag aan de onderkant van de vloerbedekking (de lijmlijn) nooit hoger zijn dan het door de vloerbedekkingsindustrie overeengekomen maximum van 27°C.

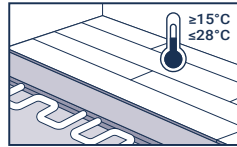

B – INSTALLATIE

B.1 Legrichting

Voordat u begint met het installeren van tegels/stroken, moet u de legrichting bepalen, rekening houdend met de vorm van de ruimte en het te installeren design.

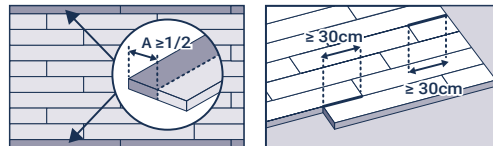

Belangrijk! Voordat u de eerste rijen met tegels legt, controleer of:

- de gesneden tegels die het dichtst bij de wanden liggen, meer dan 10 cm in doorsnee zijn;
- de gesneden tegels bij deuropeningen en hoekjes niet kleiner zijn dan een halve tegel.

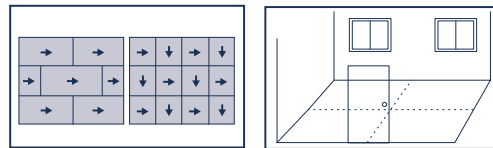

Tegels

- Op de achterkant van de tegels staan pijltjes. De tegels moeten in een schaakbordpatroon worden gelegd.
- U dient in het midden van de kamer te beginnen met leggen, zodat u aan de zijkanten (muren) eindigt.

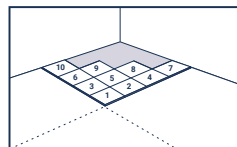

Stroken

Leg stroken in dezelfde richting om een matte/schitterende weerspiegeling op het oppervlak te voorkomen.

- Leg de stroken gestaffeld, zodat het einde van een strook niet gelijk ligt met die in de rij ernaast.
- Bij een houtpatroon dient u te voorkomen dat stroken met hetzelfde design naast elkaar komen te liggen.

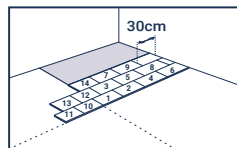

B.2 Lijmen

- U dient te lijmen met een acryl kleefemulsie die is aanbevolen door Tarkett. Gebruik ongeveer 250 g/m² met de aanbevolen troffel (A1 conform TKB-norm).
- Volg altijd de instructies van de lijmproducent en houd rekening met de droog- en verwerkingstijd van de lijm.

Voor meer informatie over het lijmen verwijzen we u naar het afzonderlijke blad: Adhesive recommendations https://media.tarkett-image.com/docs/BR_INT_recommended_adhesives.pdf

- In geval van bijzondere omstandigheden, bijvoorbeeld grote temperatuurschommelingen (veranda, wintertuin) of intensief gebruik, kan een tweecomponentenlijm nodig zijn.
- Leg de tegels of stroken met de randen tegen elkaar.
- Druk de tegels of stroken na het leggen van het geselecteerde gebied met de hand aan met behulp van een stuk board met een afgeronde rand.
- Gebruik na het handmatig aandrukken een zware roller in beide richtingen voor de definitieve hechting.

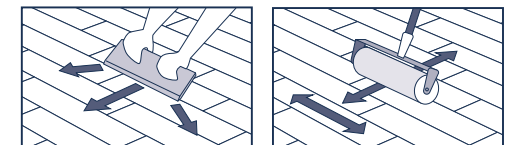
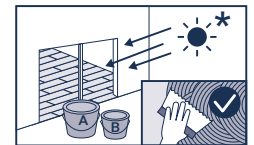
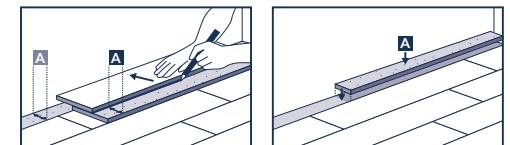
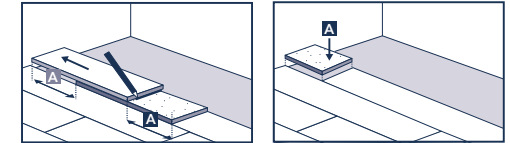
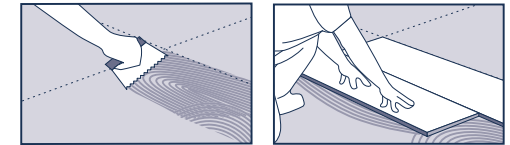

Essence 30 / 55

C – NA INSTALLATIE

BELANGRIJK! Wacht 48 tot 72 uur om over de vloer te lopen of meubelen te plaatsen

C.1 Bescherming van de installatie

- Als er na de installatie nog werkzaamheden worden uitgevoerd, moet de vloer altijd worden afgedekt met hardboard of triplexplaten.
- Afplaktape mag niet direct op de vloer worden bevestigd.
- Stel een pas geïnstalleerde vloerbekleding nooit in een vroeg stadium bloot aan zwaar verkeer op wielen, aangezien dit de lijm onder de vloerbekleding vandaan kan drukken.

C.2 Eerste schoonmaakbeurt van de locatie

- Een eerste schoonmaakbeurt wordt altijd aanbevolen voordat de nieuwe vloerbekleding in gebruik wordt genomen.
- Achtergebleven lijm moet worden verwijderd met spiritus en een schone doek.
- Licht vervuilde vloeren: stofzuig, veeg of dweil het oppervlak om los vuil en bouwstof te verwijderen. Een gecombineerde machine is perfect voor grote oppervlakken (gecombineerde schrobzuigmachine met cilindrische borstels voor anti-slipvloeren).

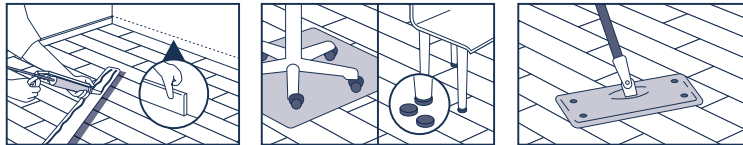

Opmerking: Hoewel Tarkett een lijst opgeeft van producenten en voorbeelden van lijm, egaliseermiddel en vochtbestendig membraan, kunnen wij geen garantie geven op de vermelde producten. De lijst met producenten en producten is niet compleet of actueel. Tarkett aanvaardt geen aansprakelijkheid voor deze producten als ze niet functioneren in combinatie met een van haar producten. Het is de verantwoordelijkheid van producenten van de lijm, het egaliseermiddel en het vochtbestendige membraan en degene die de vloer legt om ervoor te zorgen dat de gebruikte producten geschikt zijn voor het doel en worden gebruikt in overeenstemming met de aanbevelingen van de producenten. Mocht u twijfels hebben of verduidelijking nodig hebben, neem dan contact op met uw lokale Tarkett vertegenwoordiger voor meer informatie.

Essence 30 / 55

LUXURY VINYL TILES

VIKTIG!

- Kontroller plank/flis før og under montering av gulvet. Gulv med synlige feil eller mangler skal ikke monteres. Gulvlegger er ansvarlig for gulvbelegg med feil sorteres ut. Større sammenhengende flater skal monteres med gulv fra samme batch/shade. Tarkett erstatter materialer med feil men erstatter ikke arbeidskostnad eller andre kostnader ved eventuell utbedring dersom gulvbelegg med synlige feil/mangler er montert
- Kontakt din representant hos Tarkett hvis du er i tvil om noe i forbindelse med leggingen.
- Denne informasjonen kan endres grunnet kontinuerlige forbedringer.
- Bruk samme fargenummer/batchnummer for samme areal.
- La gulvet akklimeres seg i minst 24 timer før det legges ved romtemperatur (minimum 18 °C).
- Underlaget skal ha minst 1,0 MPa overflateholdfasthet og være plant, fast, tørt og rent samt tilfredsstillende krav til planhet. Flekker av farge, olje eller liknende som påvirker vedheft, må fjernes. Merk at asfalt, oljesøl, impregnerings midler, tusjmerker og lignende kan gi misfarging.
- Bruk kun lim som er anbefalt av Tarkett og er utviklet for legging av LVT-gulv. Følg alltid produsentens anvisninger og anbefalinger.
- For spesifikke områder som utsettes for sollys (vinterhage ...), velg et tilpasset lim som anbefales av produsentene.
- Kontroll: Arbeidet avsluttes med en kontroll. Kontroller at leggingen er uten limrester og at det ikke er slipp eller blærer etter monteringen. Eventuelle gjenværende limrester fjernes med limvask eller andre produkter limprodusenten anbefaler.

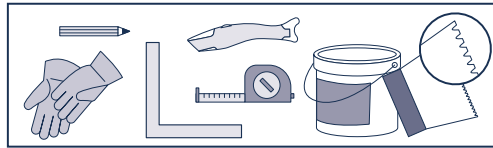

B – FORBEREDELSE OG VIKTIG INFORMASJON FØR GULVLEGGINGEN

A.1 Akklimering

Før montering må du la materialer, lim og underlag akklimeres til romtemperatur, dvs. en temperatur på minst 18 °C. Relativ luftfuktighet skal være fra 30–60 %. Kartonger bør ikke stables over fem stk. i høyden. Pass på at kartongene ligger flatt og parallelt.

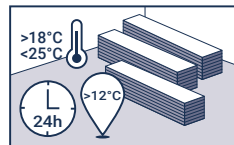

A.2 Romtemperaturforhold

Minimum temperatur på undergulvet er 15 °C og romtemperaturen 18 °C. Anbefalt relativ luftfuktighet inne i rommet skal er 30–60 %.

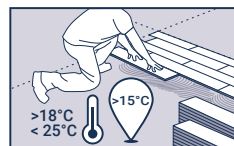

A.3 Forhold for undergulv

Underlaget skal ha minst 1,0 MPa overflateholdfasthet og være plant, fast, tørt og rent samt tilfredsstillende krav til planhet angitt i NS3420 (Maks +/- 3 mm på 2 meter målelengde, 2 mm på 1 meters målelengde og 1,2 mm på 25 cm målelengde). Flekker av farge, olje eller liknende som påvirker vedheft, må fjernes. Merk at asfalt, oljesøl, impregnerings midler, tusjmerker og lignende kan gi misfarging. Ved montering kan RF i underlag av normal betong ikke overskride 85 % RF målt i samsvar med den gjeldende utgaven av NS 3411. Ved montering på betong med gulvvarme må RF ikke overstige 75%. Merk at denne verdien kun gjelder for byggfukt og ikke fukttilskudd ved gulv på grunn, over fyrrom, over høytemperaturrør i gulv og lignende. Underlag av trefiberplater antas å inneholde en fuktmengde på 8 % (som tilsvarer 40 % RF ved 20 °C) slik at ikke bevegelser som senere kan forårsake skader oppstår. Merk at måling av fukt alltid skal utføres av spesielt opplært personell med riktig og kalibrert måleverkøy

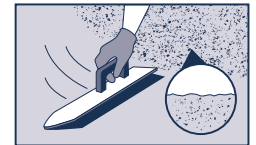
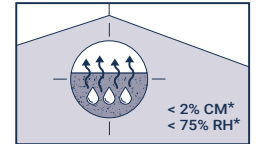
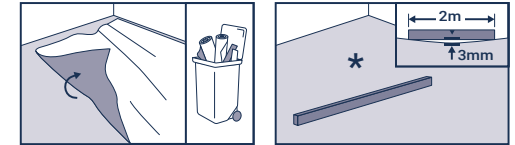

Merk: Ansvarsfraskrivelse (lim, avrettingsmasser o.l.) Selv om Tarkett oppgir et utvalg av typer og produsenter av lim, avrettingsmasser og fuktsikker membran, stiller vi ingen garanti for produktene som er oppgitt. Vi garanterer ikke for at listene over produkter eller produsenter er fullstendige eller aktuelle. Tarkett påtar seg intet ansvar dersom noen av disse produktene ikke fungerer sammen med Tarketts produkter. Ansvar for å sikre at lim, utjevningssmasse og fuktsikker membran brukes korrekt og i samsvar med produsentenes anbefalinger, faller på produsentene av produktene og gulvlegger.

* **VIKTIG!** På www.tarkett.no finner du oppdaterte og detaljerte legge- og vedlikeholdsanvisninger som alltid må følges.

Essence 30 / 55

A.4 Gulvvarme

Essence kan monteres på vannbåren og selvbegrensende elektriske gulvvarmesystemer. Overflatetemperaturen skal aldri overstige +27°C. Gulvvarme i plater med utfreste spor og varmfordelingsplater eller lignende skal dekkes med trykkfaste plater egnet for gulv min 10 mm tykkelse. Følg leverandørens monteringsanvisning. Gulvvarme skal slås av 48 timer før montering og kan slås på 48 timer etter montering. Temperaturen skal gradvis økes til normal temperatur, maks +27°C.

Dersom dette ikke er mulig skal temperaturen skal senkes til +18°C 48 timer før montering og kan gradvis økes til normal temperatur 48 timer etter montering. Temperaturen må aldri overskride satt makstemperatur for gulvbelegg på 27 °C på undersiden av belegget (limsiden).

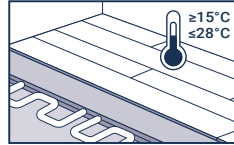

B – INSTALLASJON

B.1 Leggeretning

Før du starter å legge fliser/planker, må du bestemme typen legging og ta hensyn til formen på rommet og utformingen som er planlagt.

Viktig! For du legger den første fliseraden, kontroller at:

- de skårne flisene inntil veggen er mer enn 10 cm brede.
- skårne fliser ikke er mindre enn en halv flis ved døråpninger og i hjørner.

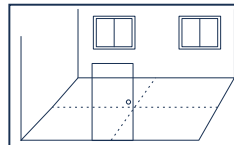
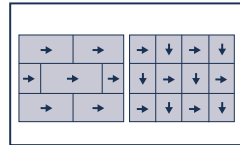
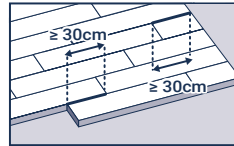
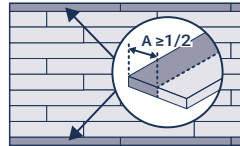

Fliser

- Fliser er merket med piler på baksiden. Fliser må legges i rutemønster.
- Legging bør starte fra midten av rommet og avsluttes i sidene (inntil vegg)

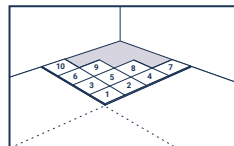

Plank

Legg bord i samme retning for å unngå matt/skinnende refleksjon i overflaten

- Legg hver rad med bord slik at enden på hvert bord ikke ligger parallelt med enden på bordet i forrige rad (forskyvning av kortende).
- Ved tremønstre, unngå å legge bord med samme trykk/design ved siden av hverandre.

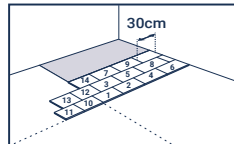

B.2 Liming

■ Lim gulvet med lim som er anbefalt av Tarkett. Bruk ca. 250 g/m² med anbefalt sparkel (A1 i henhold til TBK-norm).

■ Følg alltid anvisningene fra limprodusenten og overhold tørketid og virketid. Unngå å lime i heftlimingsstadiet ettersom heftliming medfører dårligere oversmitting /vedheft og det er risiko for at limriller avtegner seg på det lagte gulvets overflate.

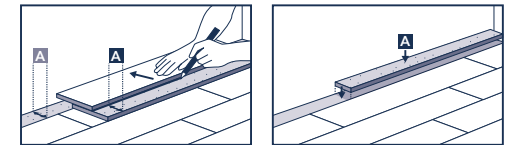
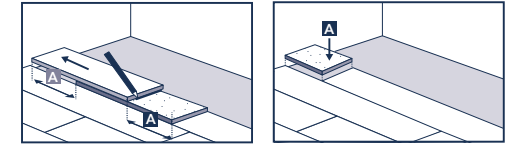
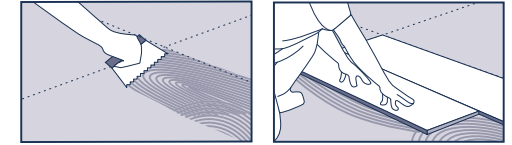

For mer informasjon om liming, Anbefalinger for lim https://media.tarkett-image.com/docs/BR_INT_recommended_adhesives.pdf

- Ved spesielle forhold, dvs. betydelig temperaturvariasjon (store vinduer, vinterhage ...) eller høy trafikk, kan to-komponent lim være nødvendig.
- Plasser fliser eller bord tett, kant til kant.

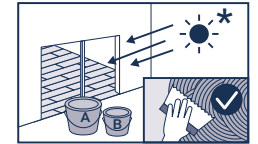

- Etter legging presses gulvbelegg mot limet med en tilstryker for å sikre god oversmitting.
- Etter liming skal gulvet valeses med gulvalse for å sikre god oversmitting mellom lim og gulvbelegg. Det anbefales å valse første gang ca 30 min etter legging og valse motsatt vei etter ca 60 min.

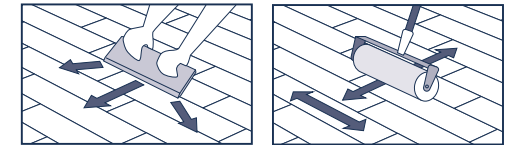

* **VIKTIG!** På www.tarkett.no finner du oppdaterte og detaljerte legge- og vedlikeholdsanvisninger som alltid må følges.

Essence 30 / 55

C – ETTER INSTALLASJON

VIKTIG! Vent i 48 til 72 timer før gulvet brukes til å gå på eller det plasseres møbler på det. Det nylagte gulvet er ekstra følsomt for høy punktbelastning (møbelben, hyller etc.) de første dagene før limet har herdet. Høy belastning under denne tiden kan gi varige inntrykkssmerker.

C.1 Tildekking

- Beskytt alltid det nylagte gulvet med hard papp, plater eller lignende i byggeperioden.
 - OBS Fest aldri teip direkte på gulvet
- Utsett aldri et nylagt gulvbelegg for tung last med hjul.

C.2 Renhold/Vedlikehold

- Rengjør gulvet etter legging
- Limrester fjernes med egnet middel anbefalt av limleverandør og en ren klut.
- Lett tilsmussede gulv: støvsug, fei eller bruk en fuktig mopp på området for å fjerne løst smuss og byggestøv. En gulvvaskemaskin med egnet pad/børste er svært effektiv for store områder. Husk beskyttelse under stoler og møbler for å unngå skader på gulvet. Se separat vedlikeholdsanvisning på www.tarkett.no

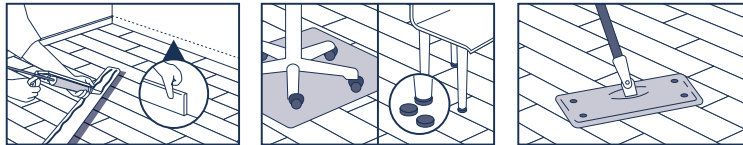

* **VIKTIG!** På www.tarkett.no finner du oppdaterte og detaljerte legge- og vedlikeholdsanvisninger som alltid må følges.

Merk: Selv om Tarkett oppgir et utvalg av typer og produsenter av lim, utjevningssmasse og fuktsikker membran, stiller vi ingen garanti for produktene som er oppgitt. Vi garanterer ikke for at listene over produkter eller produsenter er fullstendige eller aktuelle. Tarkett påtar seg intet ansvar dersom noen av disse produktene ikke fungerer sammen med Tarketts produkter. Ansvar for å sikre at lim, utjevningssmasse og fuktsikker membran brukes korrekt og i samsvar med produsentenes anbefalinger, faller på produsentene av produktene og gulvlegger. Dersom det oppstår tvil og det er behov for oppklaring, ta kontakt med din lokale Tarkett-representant for ytterligere informasjon. **VIKTIG!** På www.tarkett.no finner du oppdaterte og detaljerte legge- og vedlikeholdsanvisninger som alltid må følges.

Essence 30 / 55

LUKSUSOWE PŁYTKI WINYLOWE

05/2024

Instrukcja
montażu

WAŻNE!

- Dopilnować, aby wszystkie zalecenia i instrukcje były szczegółowo przestrzegane.
- W razie wątpliwości w zakresie montażu prosimy o kontakt z przedstawicielem firmy Tarkett.
- Zawarte w niniejszym dokumencie informacje są stale aktualizowane.
- Używaj tego samego numeru serii produkcyjnej dla każdej powierzchni ciągłej.
- Nie układaj opakowań w wysokie sterty (maks. wysokość 5 opakowań).
- Przed montażem pozwól, aby materiał zaaklimatyzował się w opakowaniach do warunków pomieszczenia przez co najmniej 24 godz. w temperaturze pokojowej (co najmniej 15°C).
- Podłoże musi być równe, wypoziomowane, czyste, bez śladów (cienkopisów, markerów, farb itp.), nieuszkodzone, twarde, jednorodne, gładkie i wolne od wilgoci. Należy sprawdzić chłonność podłoża, aby było zgodne z wymaganiami producenta kleju.
- Tarkett zaleca stosowanie wyłącznie dedykowanych klejów do instalacji paneli LVT. Zawsze postępować zgodnie z zaleceniami i instrukcjami producenta kleju.
- W przypadku obszarów narażonych na intensywne promieniowanie słoneczne, różnice temperatur (np. ogród zimowy itp.) stosować wyłącznie system klejenia zalecany przez producenta kleju.
- Praca musi zostać zakończona inspekcją: dopilnować, aby nowo położona wykładzina była wolna od pozostałości kleju.

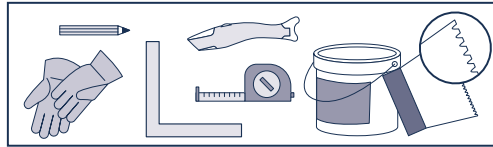

A – PRZYGOTOWANIE I INFORMACJE PRZED MONTAŻEM

A.1 Aklimatyzacja

Przed montażem pozostawić panele w opakowaniach na co najmniej 24 godziny w temperaturze pokojowej nie niższej niż 15°C (patrz przepisy dla każdego kraju). Temperatura ta powinna być utrzymana podczas montażu.

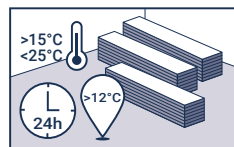

A.2 Temperatura pomieszczenia

Minimalna temperatura podłoża powinna wynosić 15°C, a temperatura pomieszczenia 18°C. Jednocześnie temperatura podłoża musi być minimalnie większa o 3°C niż temperatura punktu rosy. Zalecana wilgotność względna w pomieszczeniu powinna wynosić 40–60%. Podane zakresy są obowiązujące dla montażu w Polsce. Panele powinny leżeć płasko w opakowaniach w niewysokich stosach (maks. wysokość 5 opakowań).

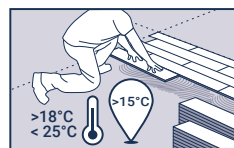

A.3 Stan podłoża

Podłoże musi być wypoziomowane, równe, czyste, bez śladów (cienkopisu, markerów dowolnego rodzaju, długopisu, farby itp.), które mogłyby migrować i spowodować przebarwienia, bez uszkodzeń, suche, stabilne, twarde, gładkie (należy sprawdzić chłonność) oraz nienarażone na wilgoć.

Zabezpieczenie podłoża przed wilgocią oraz montaż przeprowadza się według norm budowlanych obowiązujących w danym kraju. Zmierzona wilgotność podłoża powinna być mniejsza niż maksymalny dopuszczalny poziom wilgotności zgodnie ze wspomnianymi normami oraz zaleceniami producenta kleju.

W Polsce obowiązuje zasada nieprzekraczania wilgotności: 2% CM dla podłoży cementowych i 0,5 CM dla anhydrytowych. Prosimy o przestrzeganie zaleceń producenta kleju w tym zakresie.

Przed zastosowaniem masy poziomującej należy sprawdzić, jakie natężenie ruchu jest przewidywane dla wykładziny po instalacji. Lateksowe masy poziomujące nie nadają się do miejsc o dużym natężeniu ruchu, szczególnie jazdy wózków na wąskich kółkach (patrz EN 12529, Kółka i koła). Sprawdzić zgodność masy poziomującej i postępować zgodnie z instrukcjami jej producenta. Prosimy o przestrzeganie zaleceń producenta kleju w tym zakresie. Przed zastosowaniem masy poziomującej sprawdź, jakie będzie natężenie ruchu dla montowanej podłogi. Prosimy o konsultację w tym zakresie z producentem masy niwelującej, aby dostosować parametry masy do warunków użytkowania, spodziewanego natężenia ruchu oraz stosowanych kółek meblowych (norma EN 12529, wózki i kółka). Sprawdź parametry masy niwelującej i postępuj zgodnie z instrukcjami producenta.

Uwaga: wyłączenie odpowiedzialności (kleje, masy poziomujące itp.) Mimo że firma Tarkett zaleca stosowanie określonych typów klejów, mas poziomujących i izolacji przeciwwilgociowych od określonych producentów, jednak nie odpowiada za ich jakość lub sposób użycia. Nie możemy zagwarantować, że lista wymienionych produktów i producentów jest kompletna i aktualna. Firma Tarkett nie ponosi odpowiedzialności w przypadku niewłaściwego działania tych produktów z naszymi produktami. Producent kleju, masy poziomującej i izolacji przeciwwilgociowej oraz wykonawca prac ponoszą wyłączną odpowiedzialność za to, czy użyte produkty są odpowiednie do danego zastosowania i stosowane zgodnie z zaleceniami producenta.



Essence 30 / 55

A.4 Ogrzewanie podłogowe

Warunkiem koniecznym jest sprawdzenie przed montażem systemu ogrzewania podłogowego, potwierdzenie jego prawidłowego działania oraz przeprowadzenia procesu wygrzewania. Ogrzewanie podłogowe musi zostać wyłączone na co najmniej 48 godzin przed rozpoczęciem montażu wykładziny i pozostawać wyłączone przez co najmniej 48 godzin po zakończeniu montażu. Patrz zalecenia producenta kleju. Kiedy ogrzewanie podłogowe jest wyłączone, należy zapewnić alternatywne ogrzewanie, aby utrzymać podczas montażu stałą temperaturę w zakresie 15–28°C. Następnie przez kolejne dni należy stopniowo zwiększać temperaturę o kilka stopni dziennie, aż do uzyskania właściwej temperatury pomieszczenia. Temperatura ogrzewania podłogowego nigdy nie powinna przekraczać uzgodnionej w branży dopuszczalnej temperatury 27°C (wykładziny klejone).

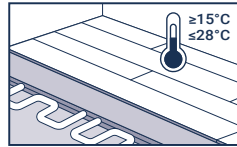

B – MONTAŻ

B.1 Kierunek układania

Przed rozpoczęciem montażu płytek/paneli określić metodę układania, uwzględniając kształt pomieszczenia i wzór, który ma zostać ułożony.

Ważne! Przed ułożeniem pierwszych rzędów płytek, sprawdzić czy:

- elementy przy ścianach mają więcej niż 10 cm szerokości;
- elementy w drzwiach i narożnikach nie są mniejsze niż połowa całej płytki.

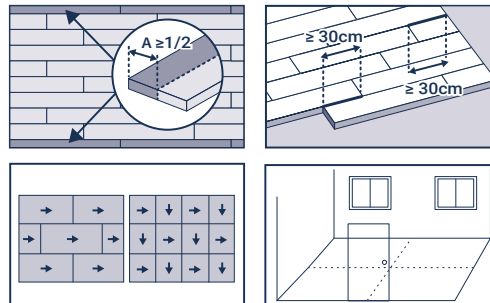

Płytki

- Płytki są od spodu oznaczone strzałkami. Płytki należy układać we wzór szachownicy.
- Montaż należy zaczynać od środka pomieszczenia i kończyć przy ścianach.

Panele

Panele należy montować w tym samym kierunku, aby uniknąć niejednolitego odbijania światła.

- Każdy rząd paneli powinien być przesunięty względem poprzedniego, tak aby połączenia ich końców nie pokrywały się.
- W przypadku wzorów drewnopodobnych unikać montowania obok siebie paneli z tym samym deseniem.

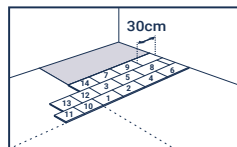
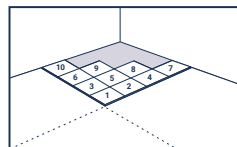

B.2 Klejenie

- Do klejenia używać wyłącznie dedykowanych klejów do paneli LVT. Nanieść około 250 g/m² za pomocą zalecanej pacy (A1 zgodnie z normą producenta kleju; model szpachli TKB).
- Zawsze przestrzegać instrukcji producenta kleju, w szczególności czasu schnięcia i czasu pracy.

Więcej informacji na temat klejenia można znaleźć w osobnym opracowaniu. Zalecenia dotyczące kleju: https://media.tarkett-image.com/docs/BR_INT_recommended_adhesives.pdf

- W trudnych warunkach, np. przy znacznych zmianach temperatury (weranda, ogród zimowy itp.) lub dużym natężeniu ruchu, może być wymagane zastosowanie kleju dwuskładnikowego.
- Płytki lub panele układać tak, aby ciasno stykały się krawędziami.
- Po ułożeniu na fragmencie powierzchni docisnąć ręcznie płytki lub panele pacą dociskową z zaokrągloną krawędzią.
- Po ręcznym dociśnięciu użyć ciężkiego walca dociskowego w obu kierunkach, aby zapewnić końcowe wiązanie.

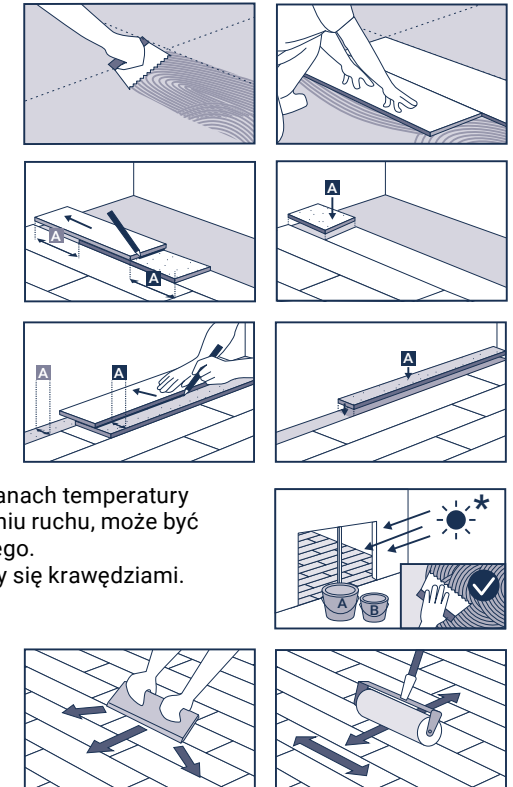

Essence 30 / 55

C – PO ZAKOŃCZENIU MONTAŻU

WAŻNE! Odczekać od 48 do 72 godzin przed rozpoczęciem użytkowania lub wniesieniem mebli.

C.1 Zabezpieczenie montażu

- Jeśli po zakończeniu montażu mają być prowadzone roboty budowlane, należy zawsze zabezpieczyć podłogę, przykrywając ją arkuszami tektury lub sklejki.
- Nie stosować taśmy malarskiej bezpośrednio na wykładzinie.
- Nigdy nie zezwalać na intensywny ruch wózków zaraz po montażu wykładziny, ponieważ może to spowodować wyciskanie kleju spod wykładziny.

C.2 Czyszczenie pomontażowe

- Przed oddaniem nowo położonego rozwiązania podłogowego do eksploatacji zawsze zalecane jest przeprowadzenie czyszczenia pomontażowego.
- Resztki kleju należy usunąć rozpuszczalnikiem spirytusowym i czystą tkaniną.
- Lekko zabrudzone podłogi: odkurzyć, zamieść lub przemyć wilgotnym mopem, aby usunąć luźny brud i kurz. W przypadku dużych powierzchni dobrym rozwiązaniem jest użycie maszyny czyszczącej (połączenia szorowarki i suszarki z cylindrycznymi szczotkami bezpiecznymi dla wykładzin).

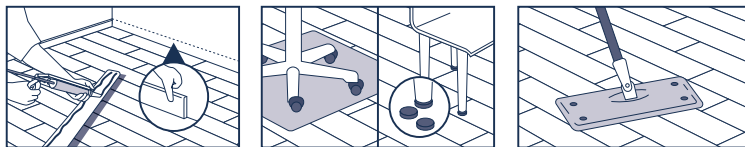

Uwaga: mimo że firma Tarkett zaleca stosowanie określonych klejów, mas poziomujących i izolacji przeciwwilgociowych, nie udziela gwarancji na uzyskany efekt końcowy. Nie możemy zagwarantować, że lista wymienionych produktów i producentów jest kompletna i aktualna. Firma Tarkett nie ponosi odpowiedzialności w przypadku niewłaściwego działania tych produktów z naszymi produktami. Producent kleju, masy poziomującej i izolacji przeciwwilgociowej oraz wykonawca prac ponoszą wyłączną odpowiedzialność za to, czy użyte produkty są odpowiednie do danego zastosowania i stosowane zgodnie z zaleceniami producenta. W razie wątpliwości lub pytań należy skontaktować się z lokalnym przedstawicielem Tarkett, aby uzyskać więcej informacji.

Essence 30 / 55

VINÍLICO MODULAR

05/2024

Guia de
instalação

IMPORTANTE!

- Certifique-se de que todas as especificações e instruções são cumpridas cuidadosamente.
- Contacte o seu representante da Tarkett caso tenha dúvidas quanto a qualquer aspeto da instalação.
- Estas informações estão sujeitas a alterações devido a melhoria contínua.
- Utilize o mesmo número de tonalidade para cada superfície contínua.
- Armazene as caixas organizadas em pequenas pilhas (máx. 5 caixas de altura).
- Deixe o pavimento aclimatizar pelo menos 24 horas antes de fazer a colocação à temperatura ambiente (mínimo 15 °C).
- O substrato deve ser plano, nivelado, limpo, sem marcas (de canetas de feltro, marcadores, etc.), deve estar em bom estado, seco, sólido, duro, liso e não pode estar exposto a humidade. A absorvência deve ser verificada e ajustada para que o substrato seja moderadamente absorvente.
- Utilize apenas colas recomendadas pela Tarkett e desenvolvidas para instalação de LVT. Cumpra sempre as instruções e recomendações do fabricante da cola.
- Para áreas específicas com exposição à luz solar (marquises, etc.), selecione uma cola adaptada recomendada pelos fabricantes.
- O trabalho deve ser concluído com uma inspeção: certifique-se de que o pavimento recém-colocado não contém resíduos de cola.

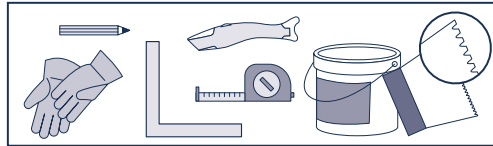

A – PREPARAÇÃO E INFORMAÇÕES IMPORTANTES ANTES DA INSTALAÇÃO

A.1 Aclimatização

É importante armazenar as régua durante pelo menos 24 horas antes da instalação a uma temperatura ambiente mínima de 15 °C/Consulte as regulamentações de cada país/. Esta temperatura deverá ser mantida ao longo da instalação.

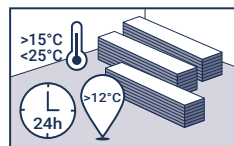

A.2 Condições de temperatura ambiente

A temperatura mínima do substrato deve ser de 12 °C e a temperatura ambiente deve ser de 15 °C. A humidade relativa recomendada no interior da divisão deverá ser de 35-65% (consulte as regulamentações de cada país).

As régua devem ser armazenadas na horizontal nas respetivas embalagens, em pequenas pilhas (máx. 5 caixas de altura).

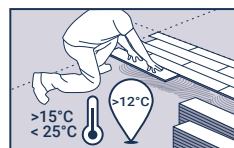

A.3 Estado da base

O substrato deve ser plano e estar nivelado, limpo, sem marcas (de canetas de feltro, marcadores de qualquer tipo, esferográficas, tinta, etc. que possam causar descoloração devido à migração), deve estar em bom estado, seco, sólido, duro, liso (a absorvência deve ser verificada) e não pode estar exposto a humidade.

A preparação/seco do substrato e os procedimentos de instalação devem estar todos em conformidade com a norma relevante atualmente em vigor no país de utilização. A secura de um substrato sólido deve ser inferior ao nível máximo de humidade permitido quando testado de acordo com essa norma. Por ex., no Reino Unido, a humidade relativa das superfícies de betão deve ser inferior a 75% e menos de 2% com o método CCM. Na América do Norte, a ASTM F-170 recomenda uma razão de água/cimento de 0,40 a 0,45.

Antes de seleccionar um composto de nivelamento, verifique o tipo de tráfego ao qual o pavimento será submetido depois de instalado. Os compostos de nivelamento em látex não são adequados para áreas que vão receber tráfego pesado, especialmente tráfego pesado com rodas estreitas (ver EN 12529, Rodízios e rodas). Verifique a compatibilidade do composto de nivelamento e siga as instruções do fabricante do composto de nivelamento.

Nota: isenção de responsabilidade (colas, compostos de nivelamento, etc.) Embora a Tarkett possa listar uma seleção de fabricantes de colas, compostos de nivelamento e membranas de impermeabilização de superfície, não damos qualquer garantia pelos produtos listados. A lista de produtos e fabricantes não é garantidamente completa ou atual. A Tarkett não aceita qualquer responsabilidade se algum destes produtos não apresentar o devido desempenho em conjunto com qualquer um dos seus produtos. É da responsabilidade do fabricante da cola, do composto de nivelamento e da membrana de impermeabilização, assim como do empreiteiro responsável pela colocação do pavimento, assegurar que os produtos utilizados são apropriados para utilização e que são aplicados de acordo com as recomendações do fabricante.



Essence 30 / 55

A.4 Pavimento radiante

É imperativo que os sistemas de pavimento radiante tenham sido previamente colocados em funcionamento e aprovados como estando a funcionar antes da instalação do pavimento. Certifique-se de que o sistema de pavimento radiante é desligado 48 horas antes do início da instalação do pavimento e que permanece desligado durante pelo menos 48 horas após a conclusão da instalação. Enquanto o sistema de pavimento radiante estiver desligado, deverá ser fornecida uma fonte de aquecimento alternativa, se necessário, para assegurar que a área de instalação é mantida a uma temperatura constante entre 15-28 °C. Aumente gradualmente a temperatura, ao longo de alguns dias, apenas alguns graus por dia, até se atingir a temperatura ambiente pretendida. A temperatura nunca deverá exceder a temperatura máxima de 27 °C, acordada pela indústria de pavimentos, na parte inferior do pavimento (a linha de cola).

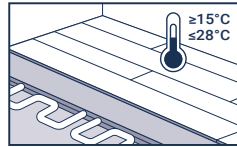

B – INSTALAÇÃO

B.1 Orientação de colocação

Antes de iniciar a instalação de mosaicos/réguas, determine o tipo de colocação, tendo em conta a forma da divisão e o design a colocar.

Importante! Antes de colocar as primeiras filas de mosaicos, certifique-se do seguinte:

- os mosaicos cortados mais próximos das paredes têm de ter mais de 10 cm de largura;
- nas portas e cantos, os mosaicos cortados não são mais pequenos do que metade de um mosaico inteiro.

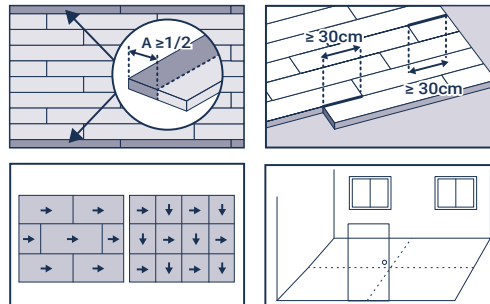

Mosaicos

- Os mosaicos estão marcados com setas no lado de baixo. Os mosaicos devem ser colocados num padrão de xadrez.
- A instalação deve começar a partir do centro da divisão e terminar nos lados (paredes).

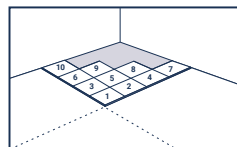

Réguas

Instale as réguas seguindo a mesma orientação, de modo a evitar um reflexo mate/brilhante da superfície.

- Escalone cada fila de réguas para assegurar que as juntas das extremidades finais não coincidem com a fila anterior instalada.
- No padrão de madeira, evite instalar réguas com o mesmo design umas ao lado das outras.

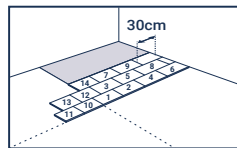

B.2 Colagem

- Cole com uma emulsão de cola acrílica recomendada pela Tarkett. Aplique cerca de 250 g/m² usando a espátula recomendada (A1 de acordo com a norma TKB).
- Siga sempre as instruções do fabricante da cola e respeite o tempo de secagem e de trabalho da cola.

Para mais detalhes sobre a colagem, consulte a folha separada: Recomendações de cola https://media.tarkett-image.com/docs/BR_INT_recommended_adhesives.pdf

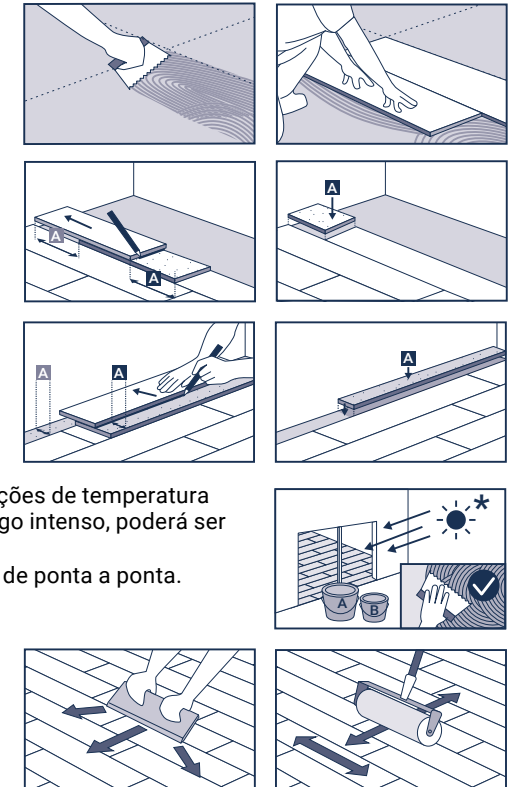

- Em caso de condições particulares, p. ex., variações de temperatura significativas (alpendre, marquise, etc.) ou tráfego intenso, poderá ser necessária uma cola de dois componentes.
- Coloque as réguas ou os mosaicos bem unidos de ponta a ponta.
- Após a instalação da área selecionada, pressione manualmente os mosaicos ou as réguas com uma tábua de bordo arredondado.
- Após a pressão manual, use um rolo pesado em ambos os sentidos para assegurar a aderência final.

Essence 30 / 55

C – APÓS A INSTALAÇÃO

IMPORTANTE! Aguarde 48 a 72 horas antes de permitir qualquer tráfego de pessoas ou colocação de mobiliário.

C.1 Protecção da instalação

- Se forem realizados trabalhos de construção após a instalação, o pavimento deve ser sempre protegido, cobrindo-o com um painel duro ou contraplacado.
- A fita adesiva de pintura não deve ser fixada diretamente no pavimento.
- Nunca sujeite um pavimento recém-instalado a tráfego pesado com rodas numa fase inicial, uma vez que isto forçará a cola a sair por baixo do pavimento.

C.2 Limpeza inicial do local

- É sempre recomendada uma limpeza inicial do local antes do novo pavimento ser aplicado.
- A cola residual deve ser removida com álcool desnaturado e um pano limpo.
- Em pisos pouco sujos: aspirar, varrer ou passar uma mopa húmida na área, para remover sujidade solta e pó acumulados. Uma máquina combinada é muito eficaz para grandes áreas (máquina de lavar/secar combinada com escovas cilíndricas para pavimento de segurança).

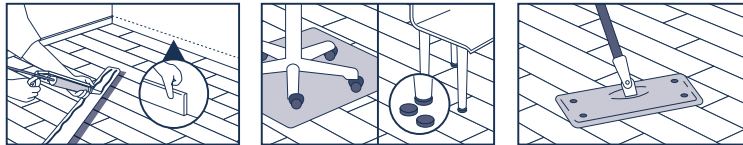

Nota: Embora a Tarkett possa listar uma seleção de fabricantes de colas, compostos de nivelamento e membranas de impermeabilização de superfície, não damos qualquer garantia pelos produtos listados. A lista de produtos e fabricantes não é garantidamente completa ou atual. A Tarkett não aceita qualquer responsabilidade se algum destes produtos não apresentar o devido desempenho em conjunto com qualquer um dos seus produtos. É da responsabilidade do fabricante da cola, do composto de nivelamento e da membrana de impermeabilização, assim como do empreiteiro responsável pela colocação do pavimento, assegurar que os produtos utilizados são apropriados para utilização e que são aplicados de acordo com as recomendações do fabricante. Em caso de dúvidas ou se forem necessários quaisquer esclarecimentos, contacte o seu representante local da Tarkett para mais informações.

Essence 30 / 55

LUXURY VINYL TILES

05/2024

Instrucțiuni
de montaj

NOTĂ IMPORTANTĂ!

- Asigurați-vă că toate specificațiile și instrucțiunile sunt respectate cu atenție.
- Contactați reprezentantul dvs. Tarkett dacă aveți dubii cu privire la orice parte a instalării.
- Aceste informații pot fi modificate în vederea îmbunătățirii continue.
- Folosiți același număr de nuanță pentru fiecare suprafață continuă.
- Depozitați cutiile în stivă mică și ordonată (max. 5 cutii stivă).
- Lăsați pardoseala să se aclimatizeze cel puțin 24 de ore înainte de a o monta la temperatura camerei (minimum 15 °C).
- Stratul suport trebuie să fie plan, neted, curat, fără urme (fără pix, marker etc.), solid, uscat, dur, și nu este expus la umezeală. Absorbția stratului suport trebuie verificată și reglată pentru a avea un nivel de absorție moderat.
- Utilizați numai adezivi recomandați de Tarkett și dezvoltați pentru montarea LVT. Respectați întotdeauna instrucțiunile și recomandările producătorului adezivului.
- Pentru zonele specifice expuse la lumina solară (grădină de iarnă etc.), selectați un adeziv adaptat recomandat de producători.
- Lucrările trebuie să se încheie cu o verificare unde trebuie să vă asigurați că pardoseala nou montată nu prezintă resturi de adeziv.

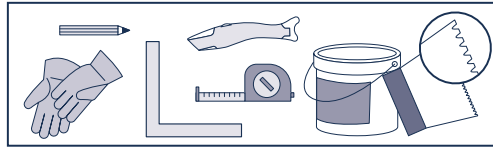

A – PREGĂTIREA ȘI INFORMAȚII IMPORTANTE CARE SE VOR CONSULTA ÎNAINTEA MONTĂRII

A.1 Aclimatizare

Este important să depozitați plăcile timp de cel puțin 24 de ore înainte de instalare, la o temperatură minimă a camerei de 15 °C /consultați reglementările fiecărei țări/. Această temperatură trebuie menținută pe toată durata instalării.

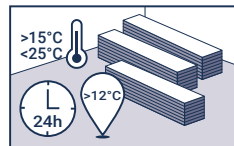

A.2 Temperatura mediului ambiant

Temperatura minimă a stratului suport trebuie să fie de 12 °C și temperatura camerei de 15 °C. Umiditatea relativă recomandată în cameră trebuie să fie între 35 și 65% (consultați reglementările fiecărei țări). Plăcile trebuie depozitate orizontal în ambalajele lor, în grămezi mici și ordonate (max. 5 cutii).

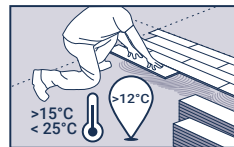

A.3 Stratului suport

Stratul suport trebuie să fie plan, neted, curat, fără urme (fără marcaje cu stilou, marker de orice tip, pix, vopsea etc., care ar putea provoca decolorarea din cauza migrării), uscat, solid, dur (absorbția trebuie verificată) și ferită de umiditate.

Pregătirea/uscarea stratului suport și procedurile de instalare trebuie să fie în conformitate cu standardul relevant din țara de utilizare. Uscarea unui stratului suport trebuie să fie sub nivelul maxim de umiditate permis atunci când este testat în conformitate cu standardul respectiv.

De ex. în Regatul Unit, umiditatea relativă a suprafețelor din beton trebuie să fie sub 75% și sub 2% cu metoda CCM. În America de Nord, ASTM F-170 recomandă un raport apă-ciment cuprins între 0,40 și 0,45.

Înainte de a selecta un compus de netezire, verificați la ce tip de trafic va fi supusă pardoseala după instalare. Compușii de netezire din latex nu sunt adecvați pentru zonele cu trafic intens, în special pentru circulația cu roți înguste (consultați EN 12529, Role și roți). Verificați compatibilitatea compusului de nivelare și urmați instrucțiunile producătorului compusului de nivelare.

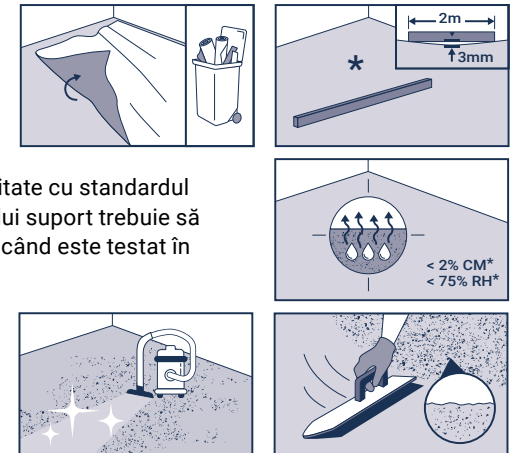

Notă: excluderea răspunderii (adezivi, compuși de nivelare etc.) Deși Tarkett poate prezenta o selecție de producători și tipuri de adezivi, compuși de nivelare și bariere de umiditate, nu garantăm produsele din selecție. Nu garantăm că lista produselor și a producătorilor este completă sau de actualitate. Tarkett nu își asumă răspunderea în cazul în care aceste produse nu dau rezultate în combinație cu produsele sale. Producătorul adezivului, compusului de nivelare și barierei de umiditate și prestatorul serviciului de montare a pardoselii au răspunderea de a se asigura că produsele folosite sunt adecvate și că sunt aplicate în conformitate cu recomandările producătorului.

Essence 30 / 55

A.4 Încălzire în pardoseală

Este obligatoriu ca sistemele de încălzire în pardoseală să fi fost puse în funcțiune în prealabil și să funcționeze corect înainte de instalarea pardoselii. Asigurați-vă că sistemul de încălzire prin pardoseală este oprit cu 48 de ore înainte de începerea instalării pardoselii și rămâne oprit cel puțin 48 de ore după finalizarea instalării. În timp ce sistemul de încălzire prin pardoseală este oprit, trebuie furnizată o sursă alternativă de încălzire, dacă este necesar, pentru a asigura menținerea zonei de instalare la o temperatură constantă de între 15 și 28 °C. Creșteți treptat temperatura pe parcursul a câtorva zile, cu doar câteva grade pe zi, până când se atinge temperatura dorită a camerei. Temperatura nu trebuie să depășească niciodată temperatura maximă convenită de industria pardoselilor de 27 °C pe partea inferioară a pardoselii (linia adezivă).

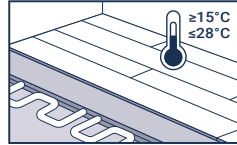

B – MONTAREA

B.1 Poziționarea

Înainte de a începe instalarea plăcilor, determinați tipul de instalare luând în considerare forma camerei și designul care urmează a fi instalat.

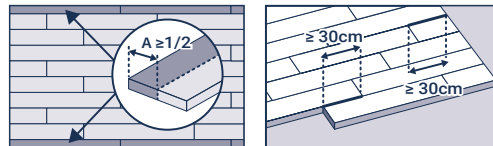

Notă importantă! Înainte de a așeza primele rânduri de plăci, verificați dacă:

- plăcile tăiate așezate cel mai aproape de pereți au o lățime mai mare de 10 cm;
- la uși și colțuri, plăcile tăiate nu sunt mai mici de jumătatea unei plăci întregi.

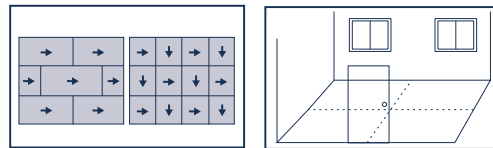

Plăci

- Plăcile sunt marcate pe verso cu săgeți. Plăcile trebuie așezate într-un model de tablă de șah.
- Instalarea trebuie să înceapă din centrul camerei și să se termine pe părțile laterale (pereți).

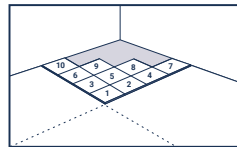

Plăci

Montați plăcile în aceeași direcție pentru a evita reflexia mată/lucioasă a suprafeței.

- Decalțați fiecare rând de plăci pentru a vă asigura că îmbinările de capăt nu coincid cu rândul anterior instalat.
- În cazul unui model din lemn, evitați să montați scânduri cu același design una lângă cealaltă.

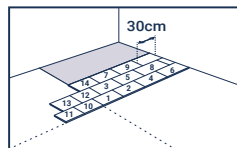

B.2 Lipirea

- Lipiți cu adeziv acrilic recomandat de Tarkett. Aplicați aproximativ 250 g/m² utilizând spatula recomandată (A1 conform normei TKB).
- Urmați întotdeauna instrucțiunile producătorului adezivului și respectați timpul de uscare și de lucru al adezivului.

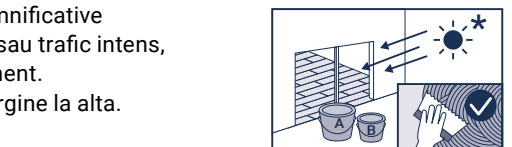
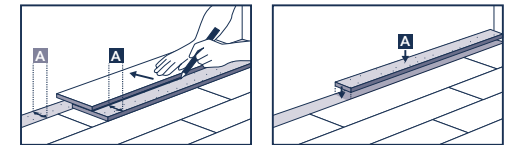
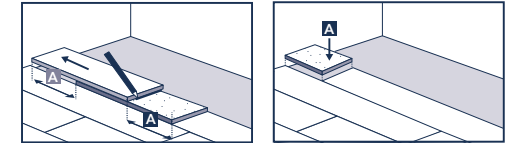
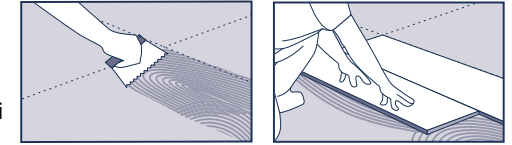

Pentru mai multe detalii despre lipire, consultați fișa separată: Recomandări privind adezivii:
https://media.tarkett-image.com/docs/BR_INT_recommended_adhesives.pdf

- În cazul unor condiții speciale, de ex. variații semnificative de temperatură (verandă, grădină de iarnă etc.) sau trafic intens, poate fi necesar aplicarea unui adeziv bicomponent.
- Așezați plăcile sau scândurile strâns de la o margine la alta.

- După montarea în zona selectată, apăsați manual dalele sau plăcile utilizând o bucată de placă cu margine rotunjită.
- După presarea manuală, utilizați o rolă grea în ambele direcții pentru a asigura lipirea finală.

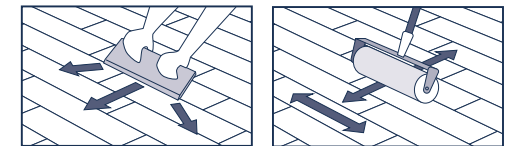

Essence 30 / 55

C – DUPĂ INSTALARE

NOTĂ IMPORTANTĂ! Așteptați 48 - 72 de ore înainte de a permite traficul pietonal sau deplasarea mobilierului.

C.1 Protejarea pardoselii post-instalare

- Dacă lucrările de construcții sunt efectuate după instalare, pardoseala trebuie întotdeauna protejată prin acoperirea cu plăci de lemn sau placaj.
- Banda de acoperire nu trebuie lipită direct de pardoseală.
- Nu supuneți din timp o pardoseală nou montată la trafic aglomerat, deoarece acesta va forța adezivul de sub pardoseală.

C.2 Curățarea inițială a șantierului

- Se recomandă întotdeauna o curățare inițială a locului de instalare înainte de punerea în funcțiune a pardoselii noi.
- Adezivul rezidual trebuie îndepărtat cu o lavetă curată îmbibată cu spirt de metilat.
- În cazul unei pardoseli ușor murdare aspirați, măturați sau umeziți zona pentru a îndepărta murdăria desprinsă și praful produs în timpul construcției. O mașină profesională este foarte eficientă pentru suprafețe mari (mașină de spălat-aspirat combinată cu perii cilindrice pentru pardoseli).

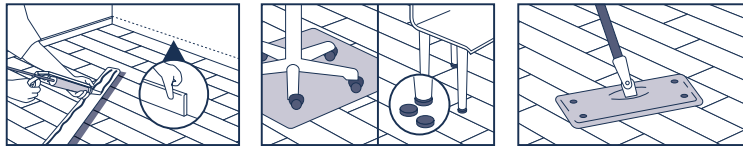

Rețineți: Deși Tarkett poate prezenta o selecție de producători și tipuri de adezivi, compuși de nivelare și bariere de umiditate, nu garantăm produsele din selecție. Nu garantăm că lista produselor și a producătorilor este completă sau de actualitate. Tarkett nu își asumă răspunderea în cazul în care aceste produse nu dau rezultate în combinație cu produsele sale. Producătorul adezivului, compusului de nivelare și barierei de umiditate și prestatorul serviciului de montare a pardoselii au răspunderea de a se asigura că produsele folosite sunt adecvate și că sunt aplicate în conformitate cu recomandările producătorului. Dacă aveți dubii sau doriți clarificări, contactați reprezentantul Tarkett din zona dvs. pentru informații suplimentare.

Essence 30 / 55

LUXUSNÉ VINYLÓVÉ DIELCE

05/2024

Návod na
inštaláciu

DÔLEŽITÉ!

- Je nutné starostlivo dodržať všetky špecifikácie a pokyny.
- Ak nerozumiete niektorej časti inštalácie, obráťte sa na zástupcu spoločnosti Tarkett.
- Tieto informácie sa môžu meniť v záujme ďalšieho zlepšovania.
- Pre každú súvislú plochu použite rovnaké číslo odtieňa.
- Balenia skladujte v malých úhľadných kôpkach (max. 5 balení na výšku).
- Pred inštaláciou nechajte podlahu najmenej 24 hodín aklimatizovať pri izbovej teplote (minimálne 15 °C).
- Podklad musí byť plochý, rovný, čistý, bez značiek (prepisovačky, značkovače atď.), neporušený, suchý, pevný, tvrdý, hladký a nesmie byť vystavený vlhkosti. Nasiakavosť podkladu je potrebné skontrolovať a upraviť tak, aby bol podklad stredne nasiakavý.
- Používajte iba lepidlá odporúčané spoločnosťou Tarkett a vyvinuté pre inštaláciu luxusných vinylových dielcov. Vždy sa riadte pokynmi a odporúčaniami výrobcu lepidla.
- Pre konkrétne oblasti vystavené slnečnému žiareniu (zimná záhrada a pod.) vyberte vhodné lepidlo odporúčané výrobcami.
- Po dokončení práce je potrebné skontrolovať, či na novo položenej podlahe nie sú zvyšky lepidla.

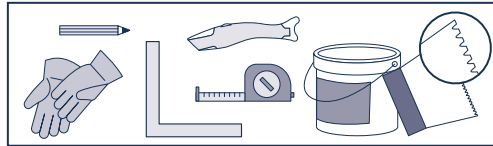

A – PRÍPRAVA A DÔLEŽITÉ INFORMÁCIE PRED INŠTALÁCIOU

A.1 Aklimatizácia

Je dôležité uskladniť lamely na minimálne 24 hodín pred inštaláciou pri minimálnej izbovej teplote 15 °C (pozrite si predpisy pre jednotlivé krajiny). Táto teplota musí byť zachovaná počas inštalácie.

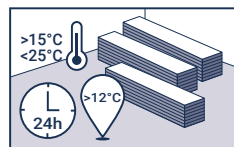

A.2 Podmienky teploty v miestnosti

Minimálna teplota podkladu by mala byť 12 °C a izbová teplota 15 °C. Odporúčaná relatívna vlhkosť v miestnosti by mala byť 35 – 65 % (pozrite si predpisy pre jednotlivé krajiny). Lamely by sa mali skladovať ploché v baleniach, v malých úhľadných kôpkach (max. 5 balení na výšku).

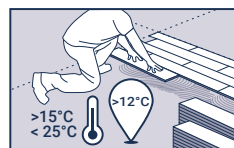

A.3 Vlastnosti podkladu

Podklad musí byť rovný, plochý, čistý, bez značiek (prepisovačky, značkovače akéhokoľvek typu, guľôčkové perá, farba atď., ktoré by mohli spôsobiť zmenu farby po ich odstránení), neporušený, suchý, pevný, tvrdý, hladký (je potrebné skontrolovať nasiakavosť) a nesmie byť vystavený vlhkosti.

Príprava/sušenie podkladu a postupy pokládky by mali byť v súlade s aktuálnou príslušnou normou v krajine použitia. Suchosť pevného podkladu by mala byť pri testovaní podľa tejto normy nižšia ako maximálna povolená úroveň vlhkosti.

Napr. v Spojenom kráľovstve musí byť relatívna vlhkosť betónových povrchov nižšia ako 75 % a menej ako 2 % pri metóde CCM. V Severnej Amerike je podľa normy ASTM F-170 odporúčaný pomer vody k cementu 0,40 až 0,45.

Pred výberom vyhladzovacej zmesi skontrolujte, akému typu zaťaženia bude podlahová krytina vystavená po pokládke. Latexové vyhladzovacie zmesi nie sú vhodné pre plochy, ktoré budú vystavené intenzívnemu zaťaženiu, najmä intenzívnemu zaťaženiu na úzkych kolieskach (pozrite si normu EN 12529, kolieska a kolesá). Skontrolujte kompatibilitu nivelačnej hmoty a dodržiavajte pokyny výrobcu nivelačnej hmoty.

Poznámka: vylúčenie zodpovednosti (lepidlá, nivelačné hmoty atď.) Aj keď spoločnosť Tarkett môže uvádzať zoznam výrobcov a typov lepidiel, nivelačných hmôt a povrchových membrán odolných proti vlhkosti, za uvedené výrobky neručíme. Nezarúčujeme, že zoznam výrobkov a výrobcov je úplný alebo aktuálny. Spoločnosť Tarkett nepreberá zodpovednosť za to, že niektorý z týchto výrobkov nebude fungovať spolu s niektorým z výrobkov spoločnosti. Za zaistenie vhodnosti použitých výrobkov a ich použitie v súlade s odporúčaniami výrobcov je zodpovedný výrobca lepidla, nivelačnej hmoty a povrchovej membrány odolnej proti vlhkosti a dodávateľ podláh.

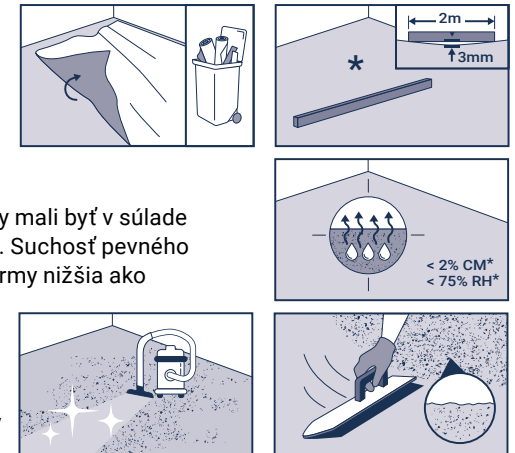

Essence 30 / 55

A.4 Podlahové kúrenie

Vyžaduje sa, aby boli systémy podlahového kúrenia uvedené do prevádzky a bolo overené ich správne fungovanie pred tým, ako sa nainštaluje podlahová krytina. Uistite sa, že systémy podlahového kúrenia sú vypnuté 48 hodín pred tým, ako začne inštalácia podlahovej krytiny, a zostali vypnuté minimálne 48 hodín po dokončení inštalácie. Počas doby, keď bude systém podlahového kúrenia vypnutý, sa musí, v prípade potreby, zaistiť alternatívny zdroj vykurovania, aby sa zaistilo zachovanie stálej teploty 15 – 28 °C na mieste inštalácie. V priebehu niekoľkých dní postupne zvyšujte teplotu o niekoľko stupňov denne, pokiaľ nebude dosiahnutá želaná izbová teplota. Teplota by na spodnej strane podlahovej krytiny (lína lepidla) nemala prekročiť maximum dohodnuté výrobcami podlahových krytín (27 °C).

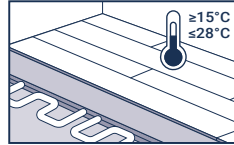

B – INŠTALÁCIA

B.1 Smer pokládky

Pred začatím pokládky dielcov/lamiel určite typ pokládky s prihliadnutím na tvar miestnosti a dizajn, ktorý sa má položiť.

Dôležité! Pred položením prvých radov dielcov skontrolujte, či:

- rezané dielce najbližšie k stenám majú šírku viac ako 10 cm,
- vo dverách a v rohoch nie sú rezané dielce menšie ako polovica celého dielca.

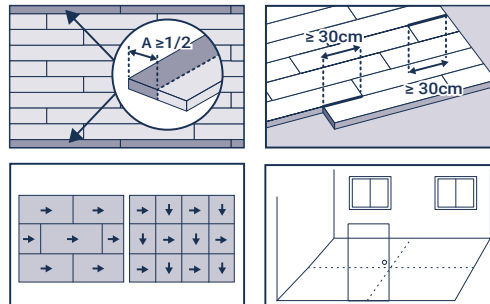

Dielce

- Dielce sú na zadnej strane označené šípkami. Dielce je potrebné pokladať v šachovnicovom vzore.
- Inštalácia by mala začínať od stredu miestnosti a končiť po stranách (pri stenách).

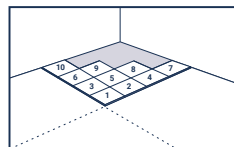

Lamely

Lamely inštalujte rovnakým smerom, aby ste zabránili matnému/lesklému odrazu na povrchu.

- Každý rad lamiel ukladajte tak, aby sa koncové spoje nezhodovali s predtým nainštalovaným radom.
- V prípade dreveného vzoru neinštalujte lamely s rovnakým dizajnom vedľa seba.

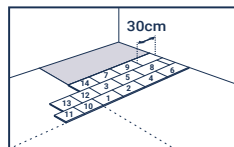

B.2 Lepenie

- Lepte s akrylovou lepiacou emulziou odporúčanou spoločnosťou Tarkett. Naneste približne 250 g/m² pomocou odporúčanej stierky (A1 podľa normy TKB).
- Vždy dodržujte pokyny výrobcu lepidla a rešpektujte čas schnutia a lepenia.

Ďalšie podrobnosti o lepení nájdete na samostatnom liste: Odporúčané lepidlá https://media.tarkett-image.com/docs/BR_INT_recommended_adhesives.pdf



- V prípade osobitných podmienok, t. j. výrazné teplotné zmeny (veranda, zimná záhrada a pod.), alebo veľkej premávky použite dvojzložkové lepidlo.
- Dielce alebo lamely ukladajte tesne od okraja k okraju.
- Po inštalácii vo vybranej oblasti ručne zatlačte dielce alebo lamely pomocou kúska dosky so zaobleným okrajom.
- Po manuálnom zatlačení prejdite po dielcoch alebo lamelách ťažkým valcom v oboch smeroch, čím sa zaistí konečné spojenie.

Essence 30 / 55

C – PO INŠTALÁCII

DÔLEŽITÉ! Pred chodením po podlahe alebo sťahovaním nábytku počkajte 48 až 72 hodín.

C.1 Ochrana inštalácie

- Ak sa po inštalácii budú vykonávať stavebné práce, podlahu je vždy potrebné chrániť zakrytím drevotriekovou alebo pleglejkovou doskou.
- Maliarska páska sa nesmie lepiť priamo na podlahu.
- Po novonainštalovanej podlahovej krytine nikdy krátko po inštalácii neprechádzajte ťažkými kolesami, pretože by to spod podlahovej krytiny mohlo vytlačilo lepidlo.

C.2 Počiatočné čistenie miesta inštalácie

- Pred začatím používania novej podlahovej krytiny sa vždy odporúča jej počiatočné vyčistenie.
- Zvyšky lepidla by sa mali odstrániť metylalkoholom a čistou handričkou.
- Ľahko znečistené podlahy: oblasť povysávajújte, pozametajte alebo utrite vlhkým mopom, aby ste odstránili voľné nečistoty a stavebný prach. Kombinovaným podlahovým umývacím strojom sa dajú veľmi efektívne vyčistiť veľké plochy (kombinácia kefovania a sušenia s valcovými kefami na bezpečnostnú podlahu).

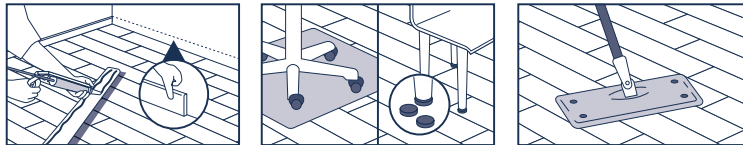

Poznámka: Aj keď spoločnosť Tarkett môže uvádzať zoznam výrobcov a typov lepidiel, nivelačných hmôt a povrchových membrán odolných proti vlhkosti, za uvedené výrobky neručíme. Nezarúčujeme, že zoznam výrobcov a výrobcov je úplný alebo aktuálny. Spoločnosť Tarkett nepreberá zodpovednosť za to, že niektorý z týchto výrobcov nebude fungovať spolu s niektorým z výrobkov spoločnosti. Za zaistenie vhodnosti použitých výrobkov a ich použitie v súlade s odporúčaniami výrobcov je zodpovedný výrobca lepidla, nivelačnej hmoty a povrchovej membrány odolnej proti vlhkosti a dodávateľ podláh. V prípade pochybností alebo nutnosti objasnenia sa obráťte na miestneho zástupcu spoločnosti Tarkett, ktorý vám poskytne ďalšie informácie.

Essence 30 / 55

LUKSUZNE VINILNE PLOŠČICE

05/2024

Priročnik za
namestitev

POMEMBNO!

- Natančno upoštevajte vse specifikacije in navodila.
- Če niste prepričani o katerem koli delu namestitve, se obrnite na predstavnika podjetja Tarkett.
- Pridržujemo si pravico do sprememb zaradi nenehnega izboljševanja.
- Za vsako neprekinjeno površino uporabite enako številko odtenka.
- Škatle shranjujte v majhnih, urejenih kupih (največ 5 PAKETOV visoko).
- Počakajte vsaj 24 ur, da se talna obloga aklimatizira, preden jo položite ob sobni temperaturi (najmanj 15 °C).
- Podlaga mora biti ravna, vodoravna, čista, suha, trdna ne izpostavljena vlagi. Vpojnost je treba preveriti in prilagoditi tako, da ima podlaga zmerno vpojnost.
- Uporabljajte samo lepila, ki jih priporoča podjetje Tarkett in so bila razvita za polaganje podov LVT. Vedno upoštevajte navodila in priporočila proizvajalca lepila.
- Za določena območja, izpostavljena sončni svetlobi (zimski vrt ...), izberite primerno lepilo, ki ga priporočajo proizvajalci.
- Delo je treba zaključiti s pregledom: prepričajte se, da na novo položenih tleh ni ostankov lepila.

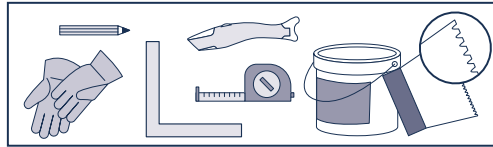

A – PRIPRAVA IN POMEMBNE INFORMACIJE PRED NAMESTITVIJO

A.1 Aklimatizacija

Pomembno je, da deske shranite vsaj 24 ur pred polaganjem pri najmanjši sobni temperaturi 15 °C (glejte predpise posamezne države). To temperaturo je treba vzdrževati skozi celotno namestitev.

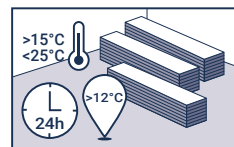

A.2 Temperatura okolja

Najnižja temperatura podlage mora biti 12 °C, sobna temperatura pa 15 °C. Priporočena relativna vlažnost v prostoru mora biti 35–65 % (glejte predpise posamezne države).

Deske je treba skladiščiti ležeče v embalaži, v majhnih, urejenih kupih (največ 5 paketov visoko).

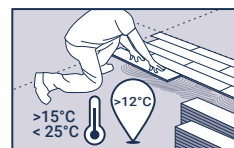

A.3 Stanje podlage

Podlaga mora biti ravna, čista, suha, trdna, trda, gladka (preveriti je treba vpojnost) in ne sme biti izpostavljena vlagi.

Priprava/suhost podlage in postopki namestitve morajo biti skladni s trenutno veljavnimi standardi v državi uporabe. Suhost trdne podlage mora biti nižja od največje dovoljene ravni vlažnosti, ko je preizkušena v skladu s tem standardom.

Na primer v Veliki Britaniji mora biti relativna vlažnost betonskih površin pod 75 % in pod 2 % pri metodi CCM. V Severni Ameriki ASTM F-170 priporoča razmerje med vodo in cementom od 0,40 do 0,45.

Preden izberete gladilno maso, preverite, kakšni obremenitvi bo talna obloga izpostavljena po namestitvi. Lateksove gladilne mešanice niso primerne za območja, ki so izpostavljena veliki frekvenci, zlasti težjim bremenom s kolesi (glejte EN 12529, Kolesa). Preverite združljivost izravnalne mase in upoštevajte navodila proizvajalca izravnalne mase.

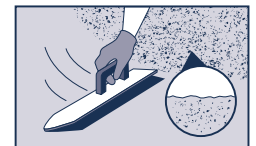
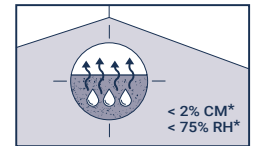
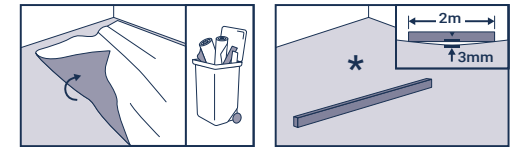

Opomba: izključitev odgovornosti (lepila, izravnalne mase itd.) Čeprav lahko podjetje Tarkett navede izbor proizvajalcev in tipov lepil, izravnalnih mas in površinskih membran, odpornih proti vlagi, ne jamčimo za navedene izdelke. Seznam izdelkov in proizvajalcev ni popoln ali aktualen. Podjetje Tarkett ne prevzema nobene odgovornosti za nobenega od teh izdelkov, ki ne deluje v povezavi s katerim koli izdelkom podjetja Tarkett. Odgovornost proizvajalca lepilnih, izravnalnih in površinsko odpornih membranskih vložkov ter izvajalca talnih oblog je, da zagotovi, da so uporabljeni izdelki primerni za uporabo in nanašanje v skladu s priporočili proizvajalca.

Essence 30 / 55

A.4 Talno ogrevanje

Pred polaganjem talne obloge je treba obvezno predhodno zagnati sisteme talnega ogrevanja in se prepričati, da delujejo pravilno. Poskrbite, da bo sistem talnega ogrevanja izklopljen vsaj 48 ur pred začetkom polaganja talne obloge in da bo izklopljen vsaj 48 ur po koncu polaganja. Ko je sistem talnega ogrevanja izklopljen, je treba po potrebi zagotoviti alternativni vir ogrevanja, da se temperatura mesta namestitve ohranja na stalni ravni 15–28 °C. Postopoma povečujte temperaturo nekaj dni za le nekaj stopinj na dan, dokler ne dosežete želene temperature prostora. Temperatura na spodnji strani talne obloge (na ravni lepila) ne sme nikoli preseči temperature 27 °C, kot je dogovorjeno v industriji talnih oblog.

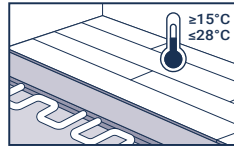

B – NAMESTITEV

B.1 Smer namestitve

Preden začnete polagati plošče/deske, določite vrsto polaganja. Pri tem upoštevajte obliko prostora in zelen dizajn.

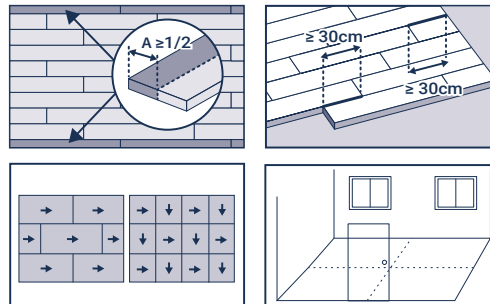

Pomembno! Pred polaganjem prve vrste plošč preverite, ali:

- izrezane plošče, ki so najbližje stenam, so širše od 10 cm
- na vratih in vogalih so izrezane plošče vsaj polovico celotne plošče.

Ploščice

- Ploščice so na hrbtni strani označene s puščicami. Ploščice je treba položiti v šahovnici.
- Namestitev je treba začeti na sredini prostora in končati na straneh (stenah).

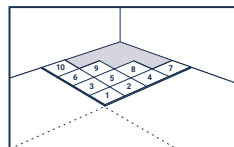

Deske

- Deske polagajte v isti smeri, da preprečite mat/odsevnost površine.
- Vsako vrsto desk razporedite tako, da se končni spoji ne ujemajo s prejšnjo vrsto položenih desk.
- Pri lesenem vzorcu se izogibajte nameščanju desk z enakim vzorcem ena poleg druge.

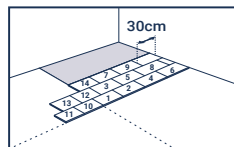

B.2 Lepljenje

- Lepite z akrilno lepilno emulzijo, ki jo priporoča podjetje Tarkett. Nanesite približno 250 g/m² s priporočeno lopatico (A1 v skladu s standardom TKB).
- Vedno upoštevajte navodila proizvajalca lepila ter upoštevajte čas sušenja in delovanja lepila.

Za več podrobnosti o lepljenju glejte ločen list: Priporočila za lepila https://media.tarkett-image.com/docs/BR_INT_recommended_adhesives.pdf

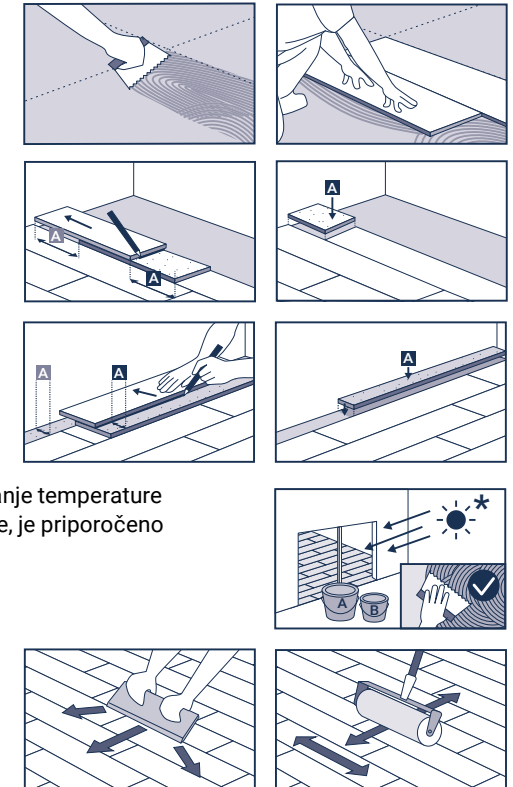

- V primeru posebnih pogojev, tj. močno spreminjanje temperature (predprostor, zimski vrt ...) ali močne obremenitve, je priporočeno dvokomponentno lepilo.
- Ploščice ali deske položite tesno ob robove.
- Po polaganju izbranega območja plošče ali deske ročno pritisnite s kosom plošče z zaobljenim robom.
- Po ročnem stiskanju uporabite težek valjček v obeh smereh, da zagotovite končno lepljenje.

Essence 30 / 55

C – PO NAMESTITVI

POMEMBNO! Počakajte 48 do 72 ur, preden dovolite kakršen koli hod ali premikanje pohištva.

C.1 Zaščita namestitve

- Če se po namestitvi izvajajo gradbena dela, je treba tla vedno zaščititi z deskami iz lesnih vlaken ali vezanimi ploščami.
- Lepilnega traku ne lepите neposredno na tla.
- Na novo položene talne obloge nikoli ne obremenjujete, saj bo to iztisnilo lepilo izpod talne obloge.

C.2 Začetno čiščenje mesta

- Pred začetkom uporabe nove talne obloge je vedno priporočljivo začetno čiščenje.
- Ostanke lepila je treba odstraniti z metilnim alkoholom in čisto krpo.
- Rahlo umazana tla: območje posesajte, pometite ali obrišite z mokro krpo, da odstranite umazanijo in prah. Čistilni stroj je zelo učinkovit za velika območja (za pomivanje/sušenje s cilindričnimi krtačami za varnost tal).

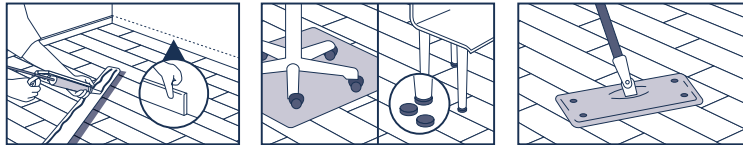

Opomba: Čeprav lahko podjetje Tarkett navede izbor proizvajalcev in tipov lepil, izravnalnih mas in površinskih membran, odpornih proti vlagi, ne jamčimo za navedene izdelke. Seznam izdelkov in proizvajalcev ni popoln ali aktualen. Podjetje Tarkett ne prevzema nobene odgovornosti za nobenega od teh izdelkov, ki ne deluje v povezavi s katerim koli izdelkom podjetja Tarkett. Odgovornost proizvajalca lepilnih, izravnalnih in površinsko odpornih membranskih vložkov ter izvajalca talnih oblog je, da zagotovi, da so uporabljeni izdelki primerni za uporabo in nanašanje v skladu s priporočili proizvajalca. Če ste v dvomih ali če potrebujete pojasnila, se za dodatne informacije obrnite na lokalnega predstavnika podjetja Tarkett.

Essence 30/55

LYXVINYLPLATTOR

VIKTIGT!

- Se till att alla specifikationer och anvisningar följs noggrant.
- Kontakta din Tarkett-representant om du är osäker på någon del av installationen.
- Denna information kan ändras på grund av ständiga förbättringar.
- Använd samma nyansnummer för varje kontinuerlig yta.
- Förvara förpackningarna i staplar (max 5 förpackningar höga).
- Låt golvet aklimatisera sig i minst 24 timmar innan det läggs i rumstemperatur (minst 15 °C).
- Ytan måste vara jämn, i nivå, och inte exponeras för tillskjutande fukt, och fri från föroreningar (t.ex. märkpennor, tusch, grus)
- Använd bara lim som rekommenderats av Tarkett och utvecklats för LVT-installation. Följ alltid limtillverkarens anvisningar och rekommendationer.
- För specifika områden med solexponering (vinterträdgårdar, etc.) ska ett särskilt anpassat lim som rekommenderas av tillverkaren väljas.
- Arbetet måste slutföras med en inspektion: se till att det nylagda golvet är fritt från limrester.

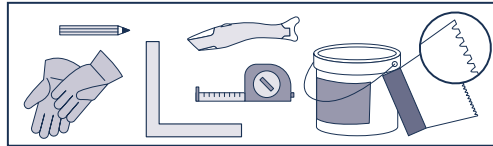

A – FÖRBEREDELSE OCH VIKTIG INFORMATION FÖRE LÄGGNING

A.1 Acklimatisering

Det är viktigt att låta plankorna aklimatisera sig minst 24 timmar föreläggning i en minsta rumstemperatur på 15 °C. Temperaturen ska bibehållas underläggningen.

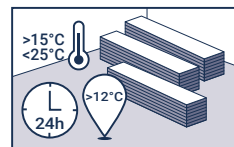

A.2 Rumstemperaturförhållanden

Undergolvs lägsta temperatur ska vara 12 °C och rumstemperaturen minsta 15 °C. Den rekommenderade relativa luftfuktigheten i rummet bör vara 35–65 %.

Plankorna bör förvaras plant i sina förpackningar i högar (max. 5 lådor hög).

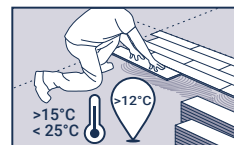

A.3 Undergolvsförhållanden

Undergolvet måste vara jämnt, plant, rent och fritt från märken (inga filtpennor, märkpennor, kulspetspennor, färg etc. som kan orsaka missfärgningar på grund av migration), bärande, torrt, fast, hårt, plant, jämnt sugande och inte utsättas för tillskjutande fukt.

Undergolvs förberedelser/torrhet och installationsprocedurerna ska alla vara i enlighet med relevanta standarder i det aktuella landet. Den relativa fuktigheten i normal konstruktionsbetong får ej överstiga 85 % RF mätt enligt aktuell utgåva av AMA Hus. Observera att detta värde gäller endast för byggfukt och inte för tillskjutande fukt. Mätning ska alltid utföras av särskilt utbildad personal. Underlag av skivmaterial förutsätts innehålla 8 % fuktkvot.

Den avjämningsmassa som används måste vara anpassad för den verksamhet golvbeläggningen kommer att utsättas för. Avjämnning med latex är inte lämplig för områden med tung trafik, särskilt tung trafik med smala hjul (se EN 12529, länkhjul och hjul). Kontrollera avjämningsmassans kompatibilitet och följ anvisningarna från avjämningsmassans tillverkare.

Observera: ansvarsfriskrivning (lim, avjämningsmassa etc.) Även om Tarkett kan tillhandahålla en lista med ett urval av lim-, avjämnings- och tätskiktstillverkare och -typer utfärdar vi inte garantier för produkterna som redovisas. Listan med produkter och tillverkare är inte garanterat fullständig eller uppdaterad. Tarkett tar inget ansvar för om någon av dessa produkter skulle fungera dåligt i kombination med Tarketts produkter. Det är lim-, avjämnings- och tätskiktstillverkarens och golvläggarens ansvar att säkerställa att produkterna som används är lämpliga för användningen och används i enlighet med tillverkarnas rekommendationer.

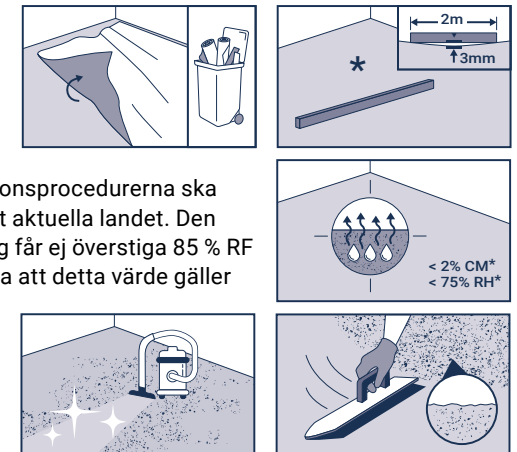

Essence 30/55

A.4 Golvvärme

Det är absolut nödvändigt att golvvärmesystemen har driftsatts i förväg och funktionstestats på lämpligt vis innan golvet läggs.

Se till att golvvärmesystemet i undergolvet stängs av 48 timmar före golvläggningen påbörjas, och förblir avstängt i minst 48 timmar efter att läggningen slutförts. När golvvärmesystemet i undergolvet är avstängt ska en alternativ värmekälla vid behov tillhandahållas för att säkerställa att installationsområdet har en konstant temperatur (minst 15 °C och max 28 °C). Öka gradvis temperaturen under ett antal dagar med bara några grader per dag tills önskad rumstemperatur har uppnåtts. Yttemperaturen får aldrig överskrida 27 °C.

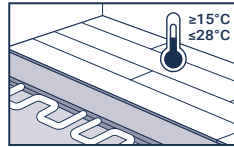

B – LÄGGNING

B.1 Läggningsriktning

Innan plattorna/plankorna börjar läggas, bestäm i vilken riktning golvet ska läggas med hänsin till rummets form och det mönster som ska läggas.

Viktigt! Kontrollera följande innan första raden plattor läggs:

- att kapade plattor mot väggen är minst 10 cm breda,
- att kapade plattor inte är mindre än en halv platta vid dörrar och hörn.

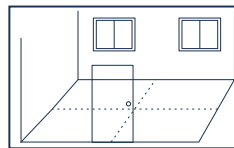
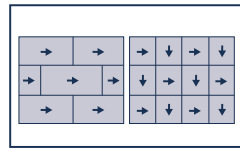
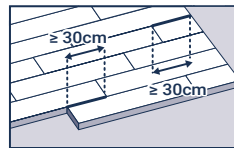
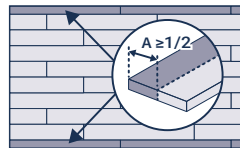

Plattor

- Plattorna är markerade med pilar på baksidan. Plattorna ska läggas i ett schackmönster.
- Läggningen ska börjas i rummets centrum och avslutas vid sidorna (väggarna).

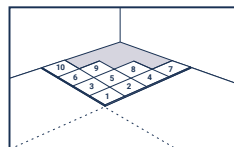

Plankor

Installera plankor i samma riktning för att undvika matta/glansiga reflektioner på ytan.

- Förskjut varje plankrad för att säkerställa att ändskarvarna inte hamnar i samma nivå som föregående rads skarvar.
- Om ett trä mönster läggs, undvik att installera plankor med samma mönster bredvid varandra.

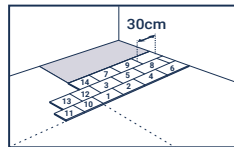

B.2 Limning

- Limma med en akrylemulsion som rekommenderas av Tarkett. Applicera cirka 250 g/m² med rekommenderad spackel (TKB A1).
- Följ alltid limtillverkarens anvisningar och respektera limmets tork- och arbetstider.

Mer information om limning finns i det separata bladet: Adhesive recommendations https://media.tarkett-image.com/docs/BR_INT_recommended_adhesives.pdf

- Vid särskilda omständigheter, till exempel extrema temperaturvariationer (veranda, vinterträdgård ...) eller tung trafik, kan ett tvåkomponentslim krävas.
- Placera plattor eller plankor ordentligt kant mot kant.

- Efter läggning på valt område, pressa fast plattorna eller plankorna manuellt med en skiva med rundad kant.
- Efter den manuella pressningen, vältä i båda riktningarna för att säkerställa korrekt vidhäftning.

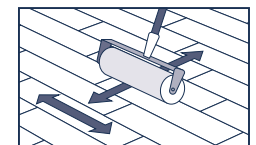
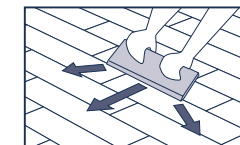
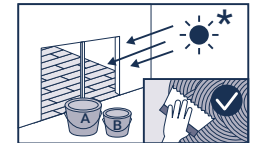
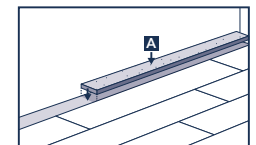
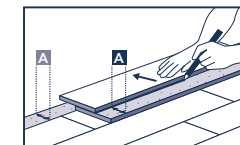
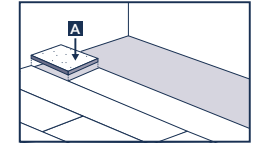
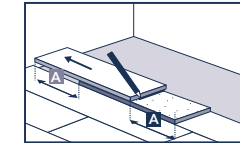
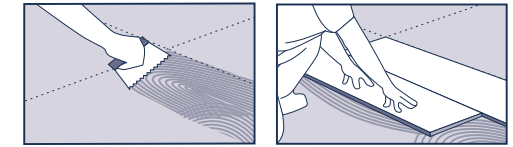

Essence 30/55

C – EFTER LÄGGNING

VIKTIGT! Vänta i 48 till 72 timmar innan gångtrafik eller möblering tillåts.

C.1 Skydd av läggningen

- Om byggnadsarbeten utförs efter läggningen ska golvet alltid skyddas med plywood eller liknande.
- Maskeringstejp får inte fästas direkt på golvet.
- Utsätt aldrig ett nylagt golv för tung trafik på hjul i ett tidigt skede eftersom detta kan pressa fram lim underifrån.

C.2 Byggstäd

- Byggstädning rekommenderas alltid innan den nya golvbeläggningen tas i bruk.
- Limrester ska avlägsnas med rödsprit och en ren trasa.
- Lätt nedsmutsade golv: dammsug, borsta eller våttorka området för att avlägsna löst sittande smuts och ansamlad damm. En kombiskurmaskin är mycket effektiv för stora områden.

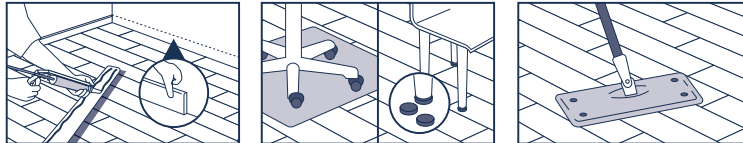

Obs: Även om Tarkett kan tillhandahålla en lista med ett urval av lim-, avjämnings- och tätskiktstillverkare och -typer utfärdar vi inte garantier för produkterna som redovisas. Listan med produkter och tillverkare är inte garanterat fullständig eller uppdaterad. Tarkett tar inget ansvar för om någon av dessa produkter skulle fungera dåligt i kombination med Tarketts produkter. Det är lim-, avjämnings- och tätskiktstillverkarens och golvläggarens ansvar att säkerställa att produkterna som används är lämpliga för användningen och används i enlighet med tillverkarnas rekommendationer. Vid eventuella frågor eller om ytterligare förklaring behövs, kontakta din lokala Tarkett-representant för mer information. Följ alltid senast uppdaterat skötselråd och läggningsanvisningar på www.tarkett.se

Essence 30 / 55

LÜKS VİNİL KAROLARI

ÖNEMLİ!

- Tüm teknik özelliklere ve talimatlara dikkatli bir biçimde uyulduğundan emin olun.
- Döşeme işleminin herhangi bir kısmından emin değilseniz Tarkett temsilcinizle iletişime geçin.
- Bu bilgiler, sürekli iyileştirme nedeniyle değişikliğe tabidir.
- Her bir devamlı yüzey için aynı ton numarasını kullanın.
- Kutuları küçük düzenli yığınlar halinde saklayın (maks. 5 kutu yüksekliğinde).
- Döşemenin oda sıcaklığında (minimum 15°C) döşenmesinden en az 24 saat önce ortam iklimine alışmasına izin verin.
- Alt zemin düz, eşit, temiz, çiziksiz (keçeli kalem, işaretleme kalem vb. izi olmamalı), sağlam, kuru, katı, sert, pürüzsüz ve neme maruz bırakılmamış olmalıdır. Emilim kontrol edilmeli ve orta derecede emici bir alt zemine sahip olacak şekilde ayarlanmalıdır.
- Yalnızca Tarkett tarafından önerilen ve LVT uygulaması için geliştirilen yapıştırıcıları kullanın. Her zaman yapıştırıcı üreticisinin talimatlarına ve önerilerine uyun.
- Güneş ışığına maruz kalan belirli alanlar için (kış bahçesi vb.) üreticiler tarafından önerilen uygun bir yapıştırıcı seçin.
- İşlem bir inceleme ile tamamlanmalıdır: Yeni döşenen zeminin yapışkan kalıntılarından arındırılmış olduğundan emin olun.

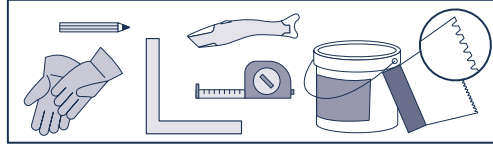

A – DÖŞEME ÖNCESİ HAZIRLIK VE ÖNEMLİ BİLGİLER

A.1 Ortam İklimine Alıştırma

Plakaların döşenmeden önce en az 24 saat boyunca minimum 15°C oda sıcaklığında saklanması önem arz etmektedir /her ülkenin yönetmeliklerine bakın/. Bu sıcaklık döşeme işlemi boyunca korunmalıdır.

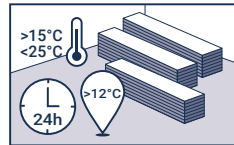

A.2 Oda sıcaklığı koşulları

Alt zeminin minimum sıcaklığı 12°C ve oda sıcaklığı 15°C olmalıdır. Oda içindeki önerilen bağıl nem %35-65 olmalıdır (her ülkenin yönetmeliklerine bakın).

Plakalar ambalajlarında düz olarak, küçük düzenli yığınlar halinde saklanmalıdır (maks. 5 kutu yüksekliğinde).

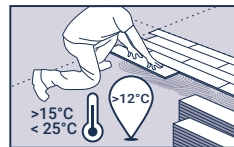

A.3 Alt zemin koşulu

Alt zemin eşit, düz, temiz, çiziksiz (hareket nedeniyle renk bozulmasına neden olabilecek keçeli kalem, herhangi türde bir işaretleme kalem, tükenmez kalem, boya vb. izi olmamalıdır), sağlam, kuru, katı, sert, pürüzsüz (emilim kontrol edilmelidir) ve neme maruz bırakılmamış olmalıdır.

Alt zeminin hazırlanması/kuruluşu ve döşeme prosedürlerinin hepsi kullanılan ülkedeki mevcut geçerli Standartla uyum içerisinde olmalıdır. Katı bir alt zeminin kuruluşu, söz konusu Standart uyarınca test edildiğinde izin verilen maksimum nem seviyesinin altında olmalıdır.

Ör. Birleşik Krallık'ta, beton yüzeylerin bağıl nemi %75'in altında ve CCM yöntemi ile %2'den az olmalıdır. Kuzey Amerika'da ASTM F-170, su-çimento oranının 0,40 ila 0,45 arasında olmasını önerir.

Bir düzleştirme bileşiği seçmeden önce, zemin kaplamasının döşemenin son ne tür bir yük trafiğine maruz kalacağını kontrol edin. Lateks düzleştirme bileşikler özellikle ağır, dar tekerli yük trafiği başta olmak üzere yoğun yük trafiği alacak alanlar için uygun değildir (bkz. EN 12529, Ruletler ve tekerler). Tesviye şapının uyumluluğunu kontrol edin ve tesviye şapı üreticisinin talimatlarına uyun.

Not: sorumluluk reddi (yapıştırıcılar, tesviye şapları, vb.) Tarkett'te bazı yapıştırıcı, tesviye şapı ve yüzey rutubetine dayanıklı membran üreticileri ve tipleri listelenmiş olsa da listelenen ürünlerin garantisini vermemekteyiz. Ürün ve üretici listesinin tam veya güncel olduğu garanti edilemez. Tarkett, bu ürünlerinden herhangi biriyle birlikte çalışmadığı için ürünlerin hiçbirini için bir sorumluluk kabul etmez. Kullanılan ürünlerin kullanıma uygun olduğundan ve üreticinin önerilerine uygun olarak uygulandığından emin olmak yapıştırıcı, tesviye şapı ve yüzey rutubetine dayanıklı membran üreticisi ile zemin kaplama yüklenicisinin sorumluluğundadır.

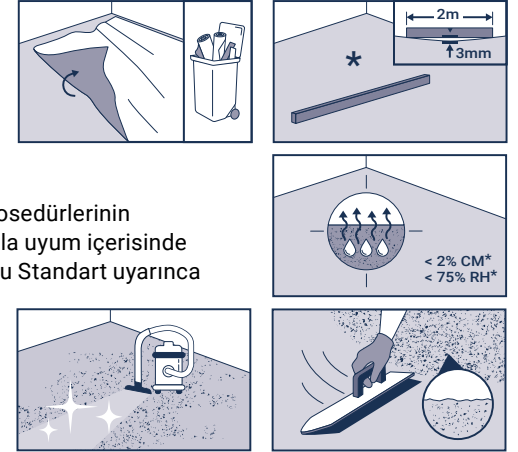

Essence 30 / 55

A.4 Döşeme altı ısıtması

Zemin kaplaması döşenmeden önce, önceden devreye alınmış olan döşeme altı ısıtma sistemlerinin düzgün bir şekilde çalıştıklarının tespit edilmesi gerekmektedir. Zemin kaplamasının döşenmesine başlamadan 48 saat önce döşeme altı ısıtma sisteminin kapatıldığından ve döşeme işlemi tamamlandıktan sonra en az 48 saat boyunca kapalı kaldığından emin olun. Döşeme altı ısıtma sistemi kapalıyken döşeme alanının sabit 15-28°C sıcaklığında kalmasını sağlamak için gerekirse Alternatif bir ısıtıcı kaynağı sağlanmalıdır. İstenilen oda sıcaklığına ulaşılan kadar sıcaklığı birkaç gün boyunca günde yalnızca birkaç derece olacak şekilde kademeli olarak arttırın. Sıcaklık, zemin kaplamasının alt kısmında (yapışkan çizgisi) zemin kaplama endüstrisinin üzerinde anlaşmaya vardığı maksimum 27°C sıcaklığını asla aşmamalıdır.

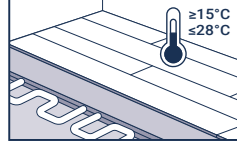

B – DÖŞEME İŞLEMİ

B.1 Döşeme yönü

Karoları/plakaları döşemeye başlamadan önce odanın şeklini ve döşenecek tasarımı dikkate alarak döşeme tipini belirleyin.

Önemli! Karoların ilk sırasını yerleştirmeden önce şunları kontrol edin:

- duvarlara en yakın olan kesilmiş karoların genişliği 10 cm'den fazla olmalıdır;
- kapı girişlerinde ve köşelerde, kesilmiş karolar yarım karodan daha az olmamalıdır.

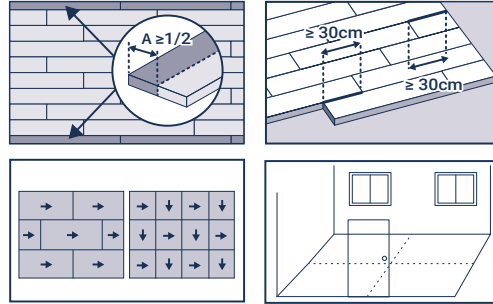

Karolar

- Karolar arka yüzlerinde oklarla işaretlenir. Karolar dama deseninde döşenmelidir.
- Döşeme işlemi odanın ortasından başlamalı ve yanlarda (duvarlarda) tamamlanmalıdır.

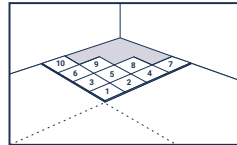

Plakalar

Yüzeyin mat/parlak yansımısını önlemek için plakaları aynı yönde döşeyin.

- Uç bağlantılarının önceki sırayla çakışmamasını sağlamak için her bir plaka sırasını kademeli olarak ayarlayın.
- Ahşap desen için, aynı tasarıma sahip plakaları yan yana döşemekten kaçının.

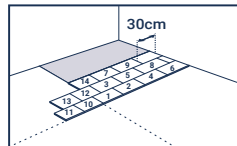

B.2 Yapıştırma

- Tarkett tarafından önerilen bir akrilik yapıştırıcı emülsiyonu ile yapıştırın. Tavsiye edilen malayı kullanarak yaklaşık 250 g/m² miktarda yapıştırıcı uygulayın (TKB ölçüsüne göre A1).
- Daima yapıştırıcı üreticisinin talimatlarına uyun ve yapıştırıcının kuruma ve uygulama süresine dikkat edin.

Yapıştırma ile ilgili daha fazla bilgi için lütfen ayrı sayfaya bakın: Yapıştırıcı önerileri https://media.tarkett-image.com/docs/BR_INT_recommended_adhesives.pdf

- Önemli sıcaklık değişimi (veranda, kış bahçesi gibi) veya yoğun yük trafiği gibi belirli koşullar söz konusu olduğunda iki bileşenli yapıştırıcı gerekebilir.
- Karoları veya plakaları kenardan kenara sıkıca yerleştirin.

- Seçilen alanda döşeme işleminin ardından, yuvarlak kenarlı bir tahta parçası kullanarak karoları veya plakaları manuel olarak bastırın.
- Manuel preslemenin ardından nihai yapıştırırmayı sağlamak için her iki yönde ağır bir rulo kullanın.



Essence 30 / 55

C – DÖŞEME SONRASI

ÖNEMLİ! Herhangi bir yaya trafiğine veya mobilyaların taşınmasına izin vermeden önce 48 ila 72 saat bekleyin.

C.1 Döşeme işleminin korunması

- Döşeme işleminden sonra inşaat çalışmaları yapılırsa zemin her zaman duralit veya kontrplak kaplama ile kaplanarak korunmalıdır.
- Maskeleme bandı doğrudan zemine yapıştırılmamalıdır.
- Yeni döşenmiş bir zemin kaplamasını asla erken aşamada ağır tekerli yük trafiğinde kullanmayın, çünkü bu işlem yapıştırıcının zemin kaplamasının altından çıkmasına neden olacaktır.

C.2 İlk alan temizliği

- Yeni zemin kaplamasının uygulanmasından önce her zaman ilk alan temizliği yapılması önerilir.
- Yapıştırıcı kalıntıları, denatüre alkol ve temiz bir bezle temizlenmelidir.
- Dağınık haldeki kirleri ve biriken tozu temizlemek için hafif kirli zeminleri elektrik süpürgesi ile süpürün, silin ya da nemli bir biçimde paspaslayın. Büyük alanlar için birleşik bir makine çok etkilidir (güvenli zemin kaplaması için silindirik fırçalara sahip kombine temizleyici/kurutucu).

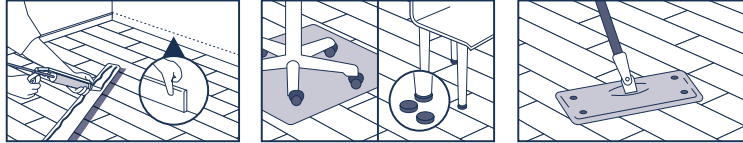

Not: Tarkett'te bazı yapıştırıcı, tesviye şapı ve yüzey rutubetine dayanıklı membran üreticileri ve tipleri listelenmiş olsa da listelenen ürünlerin garantisini vermemekteyiz. Ürün ve üretici listesinin tam veya güncel olduğu garanti edilemez. Tarkett, bu ürünlerinden herhangi biriyle birlikte çalışmadığı için ürünlerin hiçbiri için bir sorumluluk kabul etmez. Kullanılan ürünlerin kullanıma uygun olduğundan ve üreticinin önerilerine uygun olarak uygulandığından emin olmak yapıştırıcı, tesviye şapı ve yüzey rutubetine dayanıklı membran üreticisi ile zemin kaplama yüklenicisinin sorumluluğundadır. Herhangi bir şüphe durumunda veya açıklama gerekiyorsa daha fazla bilgi için lütfen yerel Tarkett temsilcinizle iletişime geçin.