

Lægnings-  
vejledning

# Granit Safe.T, Granit Multisafe og Primo Safe.T

April 2014



THE ULTIMATE  
FLOORING EXPERIENCE

# 1. Forudsætninger

**1.1** Underlaget skal være rent, tørt og jævnt samt fri for revner. Evt. pletter efter farve, olie og anden tilsmudsning skal fjernes. Vigtigt!

Spild af olie, imprægneringsmidler, tuschpenne o. lign. kan forårsage misfarvning af den udlagte gulvbelægning.

Den angivne RF-værdi for materialet gælder for byggefugt og ikke permanent opstigende fugt.

Ved indstøbt gulvvarme forudsættes det, at slangerne er udlagt således, t gulvmaterialet ikke udsættes for en højere temperatur end 30°C, da dette kan forårsage misfarvning eller anden forandring af gulvbelægningen.

**1.1.1** Ved montering af dette produkt må RF i underlaget af traditionel konstruktionsbeton ikke overskride 85% RF. Denne værdi gælder kun for byggefugt. Måling af RF skal udføres iht. Gulvfakta fra Gulvbranchen.

**Husk, at måling af RF altid skal udføres af fagfolk.**

Ved valg af gulvlim ved forskellige underlag/overfladematerialer henvises til de aktuelle anbefalinger for lim fra GSO Gulvfakta. Vigtigt! Følg leverandørens anvisninger vedr. åbningstid, korrekt limmængde etc. for underlag og gulvspartling.

**1.2** Underlag af plademateriale forudsættes at træfugtprocenten er  $8 \pm 2\%$  så der ikke opstår bevægelser, som senere forårsager skader.

**1.3** Underlaget skal opfylde angivne tolerancer for rethed iht. GSO Gulvfakta. Påkrævet fald, og kontrol af fald i vådrum, forudsættes at være udført inden det vandtætte lag monteres. I lokaler med gulv afløb skal gulvet og det vandtætte lag falde mod afløbet i.h.t. By og Byg anvisning 200 samt GVK Vådruksfakta. Lunker må ikke forekomme nogen steder i rummet.

**1.4** Huller til rørgennemføringer o. lign. forudsættes at være dimensionerede således, at der ikke forekommer nogle mellemrum. Dette er en forudsætning for en effektiv og holdbar tætning ved montering af ulvmaterialet.

**1.5** Alle rørgennemføringer udføres iht. By og Byg Anvisning 200 og GVK Vådruksfakta.

# 2. Forudsætninger

**2.1** Snavs og løse partikler fjernes omhyggeligt.

**2.2** Ved spartling skal spartelmasse opfylde krav i henhold til GSO Gulvfakta.

Eventuelle mellemrum mellem vægflade og gulv skal fyldes op. Vigtigt! Ved anvendelse af 2-komponent polyesterpartel kan der opstå misfarvning ved fejlagtig og/eller utilstrækkelig blanding. Bland ikke direkte på underlaget. gulvlim (1:4). Primingen skal være hærdet inden lægningen påbegyndes.

**2.3** Meget kraftigt eller ujævnt sugende underlag primes med fortyndet gulvlim (1:4). Primingen skal være hærdet inden lægningen påbegyndes.

**2.4** Montering på eksisterende belægning af vinyl, gummi eller linoleum anbefales ikke. Ved malet underlag er der risiko for misfarvning. Forekommende maling fjernes.

**2.5** Anvend kun blyant ved mærkning. Bemærk, at alle mærkninger med spritmarkører, tusch, stempelfarver, kuglepenne o. lign. kan forårsage misfarvning.

**2.6** Anvendes der materiale fra flere ruller, skal disse have det samme serie-/produktionsnummer og lægges i nummerorden.

**2.7** Inden montering skal såvel materiale, lim som underlag have akklimatiseret med en rumtemperatur på mindst 18°C. Den relative fugtighed skal ligge mellem 30-60%. Højere luftfugtighed medfører længere hærdningstid for limen og risiko for buledannelser.

**2.8** Ruller lagres stående.

# 3. Montering

**3.1** Montering skal ske ved en rumtemperatur på mindst 18°C. Den relative luftfugtighed skal ligge mellem 30-60% RF. Højere luftfugtighed medfører længere hærdningstid for limen og risiko for buledannelser.

**3.2** Anvend vådlimning ved sugende underlag. Ved tætte underlag (f.eks. fugtisolerede underlag) anvendes tidlig hæftelimning. Senere hæftelimning medfører en ringere limkontakt og risiko for synlige limstrengte på overfladen. Opløsningsbaseret kloroprenkontaktlim må ikke anvendes pga. misfarvningsrisiko.

**3.3** Monteringstiden er afhængig af typen af underlag. Underlagets sugeevne, temperatur og luftfugtighed i lokalet.

**3.4** Ved montering af vinyl i gulvafløb skal de respektive afløbsleverandørers monteringsanvisninger følges. Ved montering af vinyl i gulvafløb lavet før 1991 (renovering), se speciel information fra GVK.

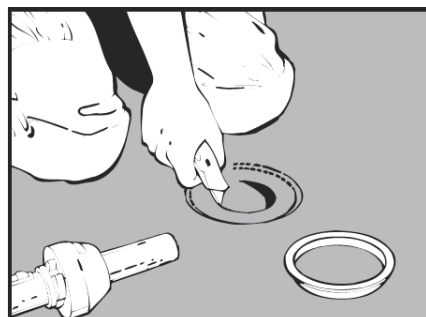

### 3.5 Anbefalede limtyper

**Bostik:** Attack, Ecotack Alkaliproof, Ecotack

**Casco:** Proff 3448, Proff Extra 3444, Proff Solid 3480

**National Starch & Chemical:** RIO Gulvlim PLUS

**KIILTO:** Gulv & væglim 2 PLUS, Gulv & væglim 10

**UZIN:** KE 2000 S, KE 38 Øko Line

**Limmængde:** 4-5 m<sup>2</sup>/liter.

**3.6** Opmål gulvfladen og foretag de nødvendige markeringer for banens placering.

**3.7** Skær banerne og lav modsvarende markering på banernes bagside.

Husk tillæg til hulkehl og at materialesamlinger ikke må være inden for en radius af 0,5 m fra gulvafløb.

**3.8** Marker hulkehl mindst (100 mm) med blyant og lineal. Fordel limen med en tandet limspartel på væggen op til markeringen (limmængde ca. 4m<sup>2</sup>/liter) Stryg derefter lidt af limen ud på gulvfladen. Ved større gulvflader udføres limningen etapevis efter placering af banerne.

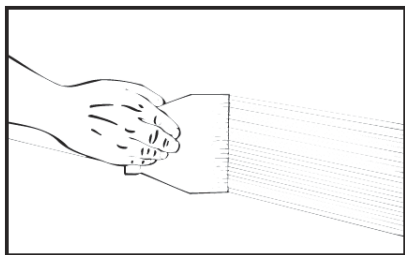

**3.9** Placer banerne efter tidligere anførte markeringer.

**3.9.1** Banerne skal endevendes for at undgå farveforskel.

**3.9.2** Banerne lægges med tætte fuger.

**3.10** Gnid omhyggeligt på overfladen, da der derved opnås en god forankring til limen, så al luft presses ud. Arbejd fra banens midte. Sørg for at fastgningssværktøjet ikke ridser vinylens. Fastgning med børste er ikke egnet til denne belægningstype.

**3.11** Ved rørgennemføringer i gulv skal vinylens monteres, så der er en opkravning på ca. 15 mm. Ved afløbsrør med en diameter på 60 mm eller større kan en opkravning på ca. 15 mm opnås ved at krænge vinylens over røret. Bøj banen mod røret. Marker rørets centrum på banen og skær et hul, der er 35 mm mindre end rørdiameteren. Skær hullet til at begynde med ved folden, som figuren viser. Opvarm banen, og pres den over øret.

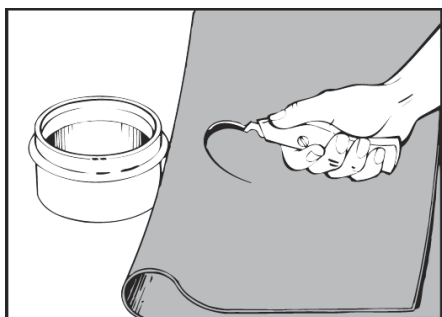

**3.12** Ved rør fra væg skæres banen op og presses mod røret. Snittet lægges som vist på figuren. Rørføringer og tilslutninger skal udføres iht. By og Byg Anvisning 200 samt GVK Vådsumsfakta.

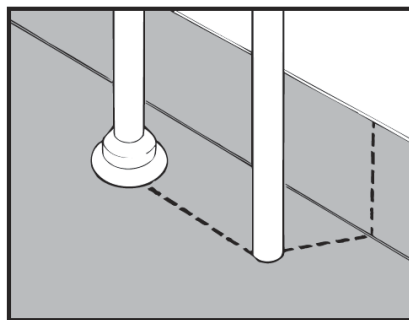

**3.13** Anvend hjørnerulle eller andet egnet værktøj for opbukning af banerne til jævn radius mellem gulv og væg. Måtten varmes og gnides fast mod væggen med hjælp af finérhammer eller lignende værktøj. Opvarm mellem bane og væg, hvorved en bedre limeffekt opnås.

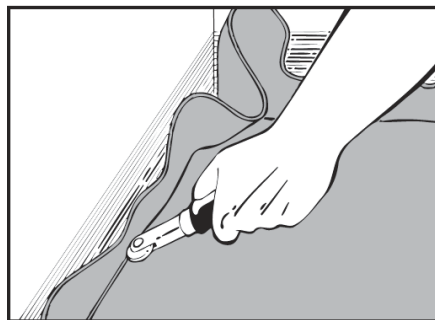

**3.14** Pres banen ind i hjørnet med en hjørnerulle eller andet egnet værktøj. Tilskæring i 45° afsluttes/påbegyndes ca. 5 mm fra gulvet. Vigtigt! Sørg for at limrester fjernes inden svejsning påbegyndes.

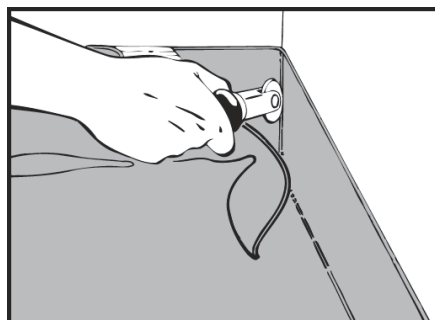

**3.15** Ved indadgående hjørner placeres fuger 45° op ad væggen, iht. GVK vådrumsfakta.

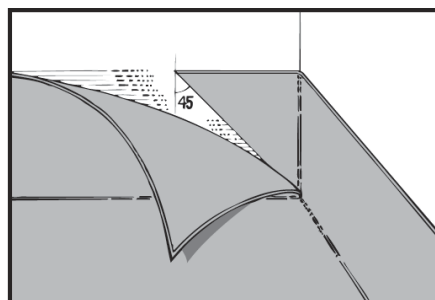

**3.16** Ved udadgående hjørner bøjes banen mod hjørnet og skæres ca. 5 mm fra gulvet. Hjælpeinierne på billedet viser hjørnet "overført" til banen og snittets placering i ca. 45° vinkel. Herved fordeler materialet sig lige på hver side af hjørnet.

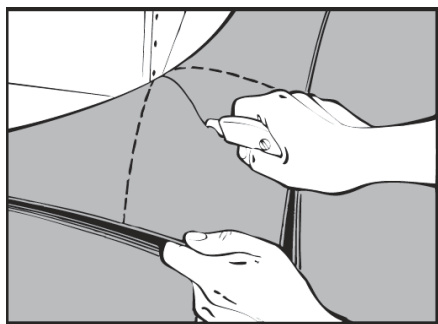

**3.17** For nem og sikker limning af den trekantformede afslutning skæres et spor på bagsiden med et sporeværktøj. Sporets dybde må maksimalt være halvt så dybt som banens tykkelse.

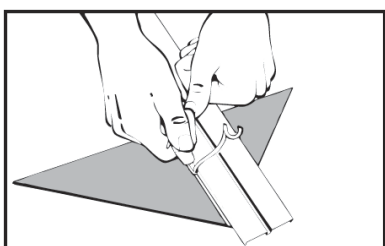

**3.18** Trekanten kan derefter ganske enkelt bøjes og monteres på hjørnet.

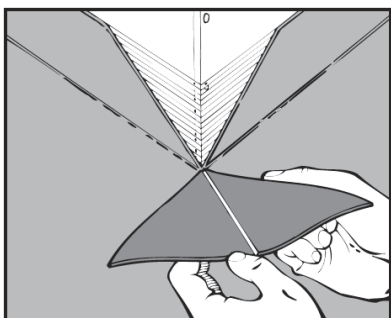

**3.19** Inden svejsning fases fugen med fræseværktøj. Trådsvejsning udføres ved ind- og udadgående hjørner.

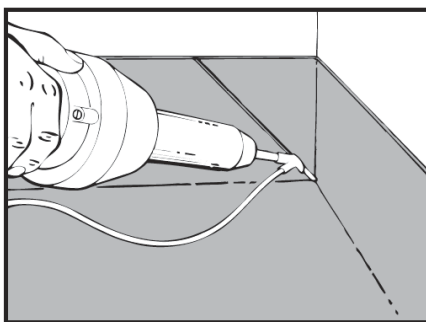

**3.20** Banen skal trækkes mindst 15 mm op mod dørtrinnet. Trinnet bør være overfaldet for at opnå god tætning jf. illustrationen.

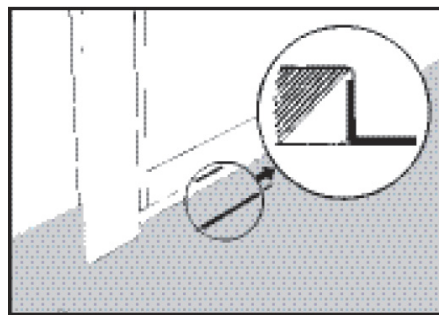

## 4. Svejsning

**4.1** Banerne skal altid trådsvejses.

**4.2** For at lave en god trådsvejsning kræves det, at fugen er rigtigt faset. Dette gøres bedst med en elektrisk fræser eller med andet egnet skæreværktøj. Fræs eller skær sporet ca. 3/4 af måttens tykkelse.

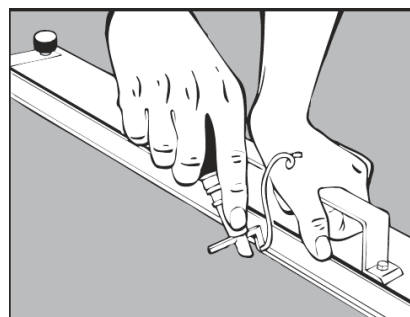

**4.3** Svejsning udføres med varmluft og Tarkett svejsemundstykke. Vær opmærksom på eventuelt uønskede glansforandringer på begge sider af fugen. (Et svejsemundstykke som Tarkett hurtigsvejsemundstykke, koncentrerer varmluftstrømmen til den fasede fuger). Foretag evt. en prøvesvejsning på et prøvestykke.

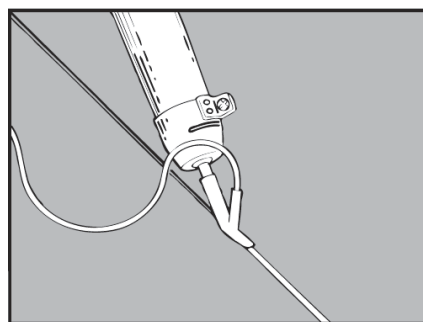

**4.4** Vigtigt! Svejsetråden skal være afkølet inden renskæringen. Start tilskæringen, der hvor du startede svejsningen. Foretag først en grovsækering med månekniv og fugeslæde. Derefter renskæres tråden med kniven.

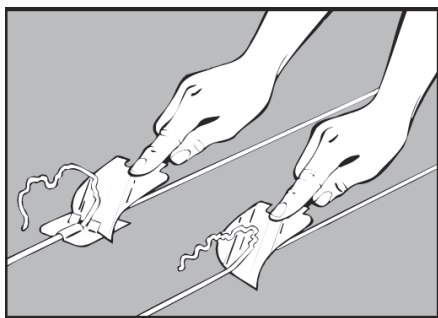

## 5. Kontrol

**5.1** Arbejdet afsluttes med en kontrolgennemgang. Sørg for at belægningen er fri for limrester, og at luftbobler efter monteringen ikke forekommer.

## 6. Rengøring

**6.1** Se GVKs rengøringsanvisninger for vådrum samt separat anvisning fra Tarkett.

### Information

**DANMARK**  
**Tarkett A/S**  
Industrivej 2  
2640 Hedehusene  
Tel: 43 90 60 11 - Fax: 43 90 37 00  
info.dk@tarkett.com  
www.tarkett.dk