

iQ Optima

VINÍLICO HOMOGENEO COMPACTO



Nuances em Movimento

CORES SUBTIS QUE PROMOVEM O BEM-ESTAR

 **Tarkett**



iQ Optima

Nuances em Movimento



04 Nuances em Movimento: o novo iQ Optima

10 Colecção iQ Optima

46 Harmonia de cores

50 Combinação com iQ Granit e iQ Eminent

56 O que torna o iQ Optima uma solução de topo?

58 Durabilidade excepcional

62 Verdadeiramente multifuncional

64 A sustentabilidade como tema central





A nova colecção

Promova o bem-estar com linhas orgânicas, tons subtis e inúmeras combinações da nova colecção de nuances em movimento.

Com um histórico de mais de 40 anos como “best-seller” e 100 milhões de metros quadrados vendidos, a nossa linha iQ Optima apresenta agora novos designs e uma paleta de cores ampliada. Inspirando-se nas tonalidades suaves e nas características translúcidas e opacas da aguarela, a gama complementa agora os tons delicados já incluídos na colecção.

O pavimento iQ Optima apresenta um efeito direccional exclusivo da Tarkett e está agora disponível em 3 designs e 55 cores.

A funcionalidade é um pilar essencial da nossa oferta e o iQ Optima não é excepção. É conhecido pela recuperação da superfície com técnica de

polimento a seco, exclusiva do iQ (iQ dry-buffing), num procedimento de manutenção do pavimento simples e eficaz, que prolonga a sua vida útil e proporciona uma durabilidade imbatível.

Especialmente desenhado para ser utilizado em combinação com as nossas linhas iQ Granit e iQ Eminent, o iQ Optima também pode ser conjugado ao nível estético e técnico com as nossas gamas técnicas iQ, que apresentam características anti-derrapantes, conductivas e dissipativas.

A gama é produzida na Suécia e é reconhecida globalmente pelo seu desempenho sustentável, sendo feita de materiais responsáveis e reciclável através do nosso programa ReStart® (desperdícios pós-instalação e pós-utilização).

iQ Optima: a fazer história.



Desempenho para toda a vida

O conceito de vinílico homogéneo foi desenvolvido na Suécia há mais de 60 anos e continua a ser um elemento essencial em áreas de tráfego intenso, em ambientes educativos e de cuidados de saúde, até hoje. A sua versatilidade e qualidades duradouras fazem dele um pavimento icónico que oferece durabilidade de design e funcionalidade técnica.



Design direccional moderno exclusivo
Padrões contemporâneos revitalizados

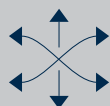

Verdadeiramente multifuncional
Adaptável às suas necessidades

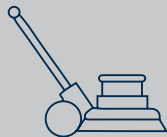

A melhor durabilidade do seu segmento
Com recuperação da superfície com técnica iQ
de polimento a seco (iQ dry-buffing)



A sustentabilidade como tema central
Reciclável pós-utilização





iQ Optima Original Medium Cool Grey | 3242 762
iQ Optima Blend Blue | 3242 993

Colecção iQ Optima: uma nova história de padrões

Criado pelos nossos designers na Suécia, o iQ Optima inspira-se no calcário travertino natural e distingue-se pelo seu padrão direccional, mas são as suas tonalidades calmas e semelhantes à aguarela que o diferenciam. Queremos proporcionar a oportunidade de explorar o efeito direccional para construir espaços inspiradores.

O iQ Optima tranquiliza, acolhe e refresca, tendo sido desenhado para a próxima geração de espaços sociais.





iQ Optima Original Medium Cool Grey | 3242 762
iQ Optima Blend Blue | 3242 993

Colecção iQ Optima



A colecção inclui três padrões, todos eles com fragmentos translúcidos para criar um efeito de aguarela 3D. O design **Mono** é o menos contrastante, sendo ideal como opção compatível com demência. O **Blend** utiliza tons de cores contrastantes para criar um padrão subtil mas marcante, enquanto o **Original** apresenta tons ligeiramente diferentes para gerar um efeito semelhante à aguarela. Os designs são completamente exclusivos da Tarkett e foram escolhidos pela sua natureza discreta e subtil, que os torna ideais para áreas amplas de utilização geral.



OXID

ARGIL

LICHEN

BASALT

OXID

Tons avermelhados e beges neutros frios.

O primeiro dos quatro temas cromáticos é um grupo cuidadosamente seleccionado de cores e neutros associados aos espectros vermelhos da natureza. A paleta inclui quatro tons de cores – vermelho, coral, laranja tijolo e tijolo velho escuro – que são fáceis de combinar com as tonalidades calmas e discretas da argila e dos beges neutros. Esta paleta proporciona harmonia e profundidade, sendo perfeita para criar espaços dinâmicos e com nuances.



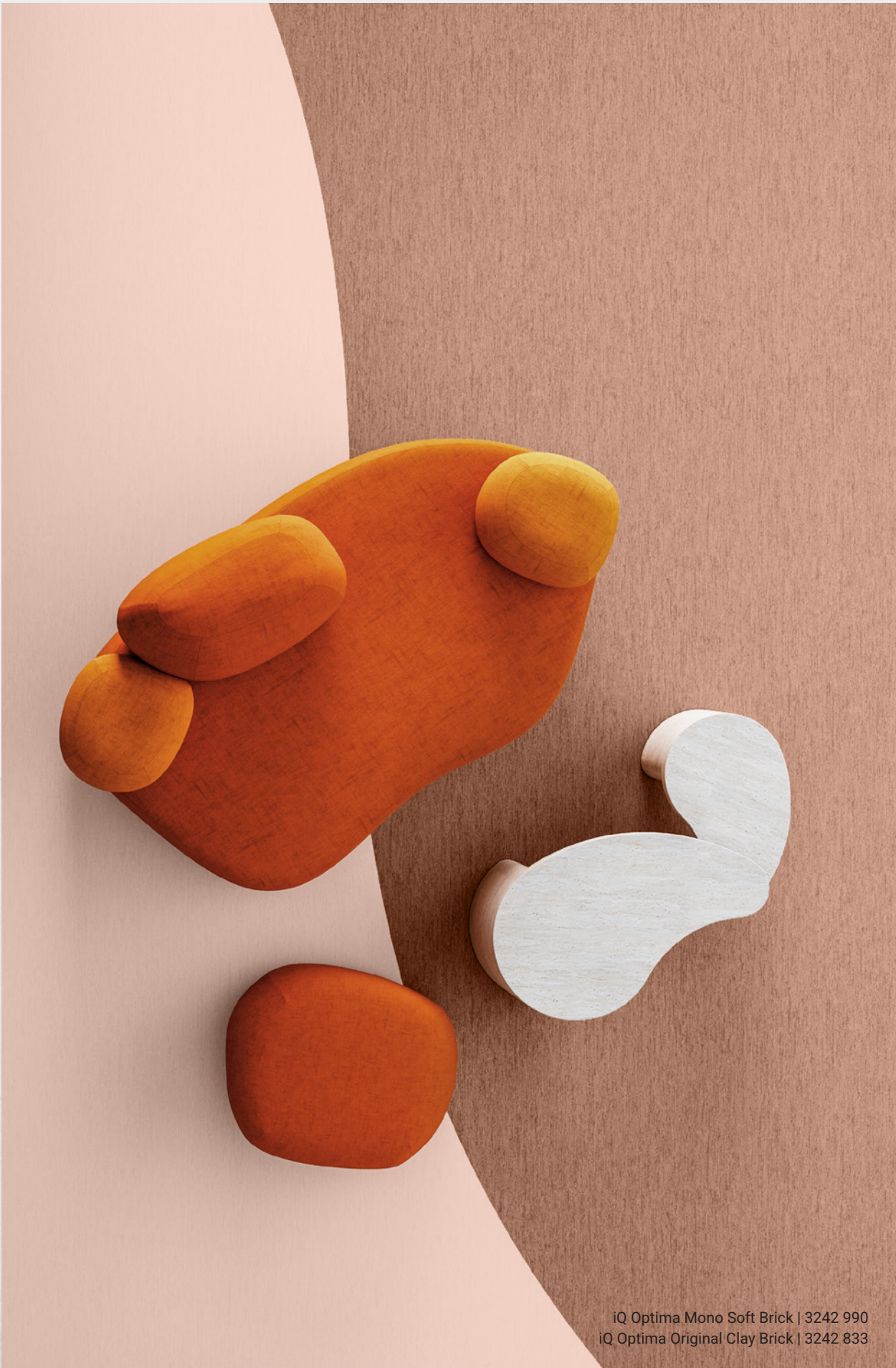

iQ Optima Mono Soft Brick | 3242 990
iQ Optima Original Clay Brick | 3242 833

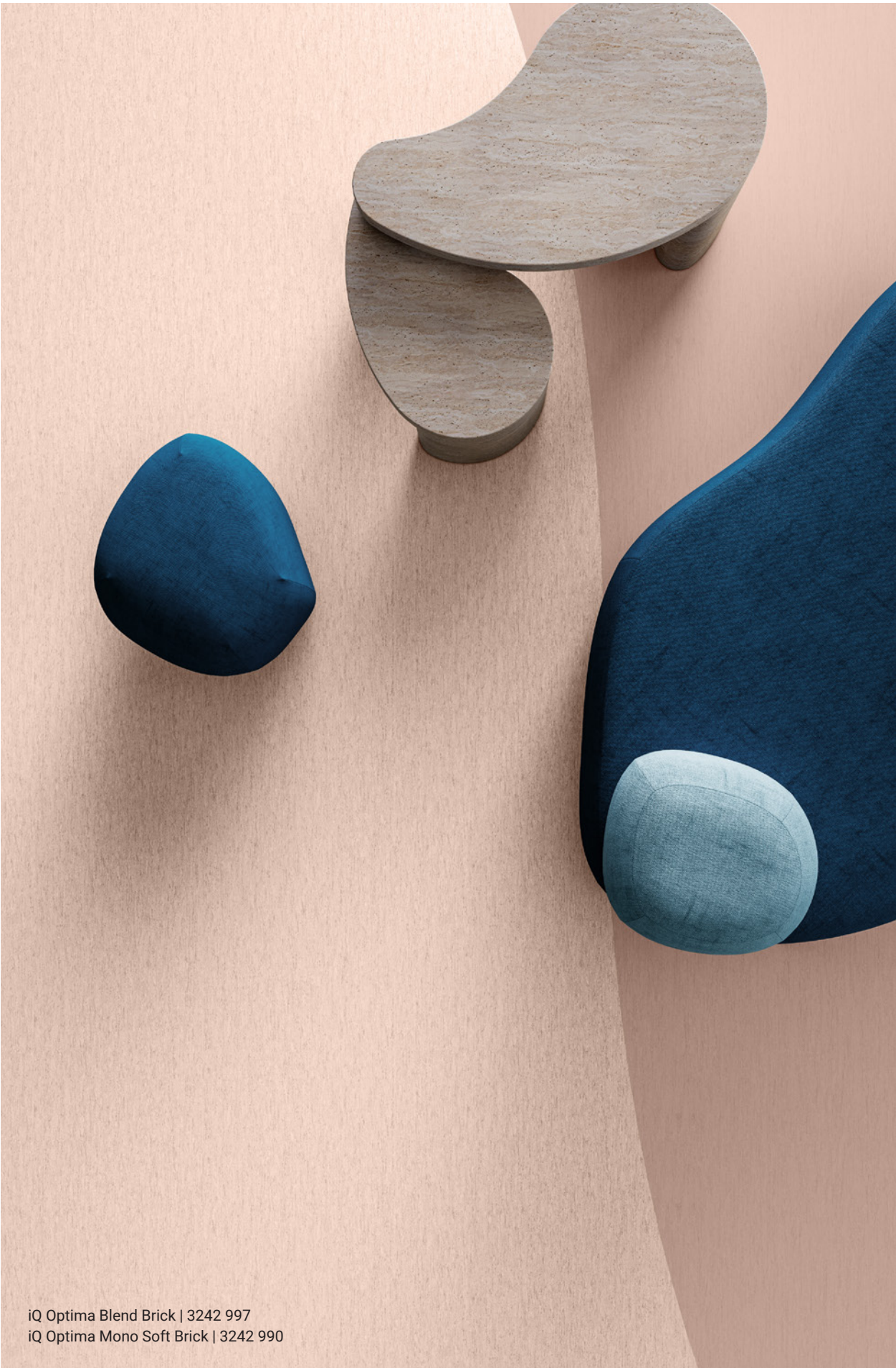

iQ Optima Blend Brick | 3242 997
iQ Optima Mono Soft Brick | 3242 990

iQ Optima **Blend Brick** | 3242 997



ESCALA 1:6

ESCALA 1:2



iQ Optima **Mono Soft Brick** | 3242 990



ESCALA 1:6

ESCALA 1:2



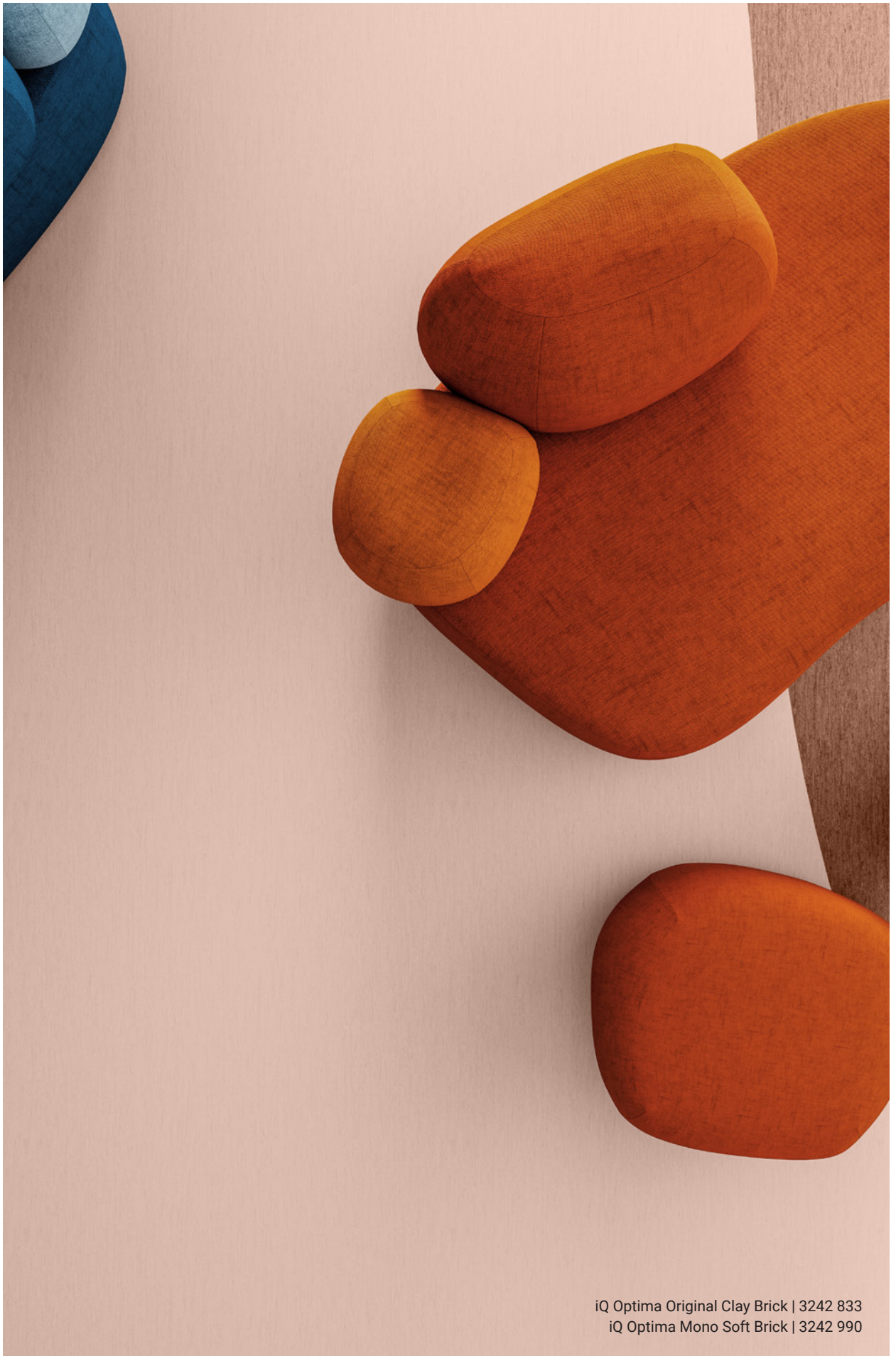

iQ Optima Original Clay Brick | 3242 833
iQ Optima Mono Soft Brick | 3242 990



iQ Optima Mono Soft Brick | 3242 990
iQ Optima Original Clay Brick | 3242 833

iQ Optima **Original Beige** | 3242 827



ESCALA 1:6

ESCALA 1:2



ARGIL

Tons amarelados e beges neutros quentes.

Este tema cromático evoca o calor da natureza e oferece um brilho fresco. A paleta inclui quatro cores — amarelo, amarelo claro, verde azeitona claro e verde azeitona — que funcionam bem com os tons terra quentes da areia e os beges neutros. Uma selecção requintada capaz criar espaços revitalizantes e acolhedores.





iQ Optima Original Sand | 3242 822
iQ Optima Original Yellow | 3242 834
iQ Optima Original Warm Sand | 3242 823

iQ Optima **Blend Sand** | 3242 996



ESCALA 1:6



ESCALA 1:2



iQ Optima Original Yellow | 3242 834
iQ Optima Original Warm Sand | 3242 823



iQ Optima Original Sand | 3242 822
iQ Optima Original Yellow | 3242 834

iQ Optima **Mono Soft Sand** | 3242 989



ESCALA 1:6

ESCALA 1:2



iQ Optima **Original Light Yellow** | 3242 835



ESCALA 1:6

ESCALA 1:2





iQ Optima Original Sand | 3242 822
iQ Optima Original Yellow | 3242 834
iQ Optima Original Warm Sand | 3242 823

LICHEN

Tons esverdeados e cinzentos neutros quentes.

Este tema cromático reflecte o lado vital e vibrante da natureza, cheio de energia refrescante. A paleta inclui quatro tons de cor — verde, verde claro, verde-cinza e aqua claro — que se conjugam harmoniosamente com cinzentos neutros quentes e cores esbatidas. Uma selecção bem equilibrada para criar espaços inspiradores e contemporâneos.





iQ Optima Original Green Grey | 3242 841
iQ Optima Original Light Grey White | 3242 760
iQ Optima Original Light Aqua | 3242 848

iQ Optima **Blend Green** | 3242 995



ESCALA 1:6

ESCALA 1:2





iQ Optima Original Green Grey | 3242 841
iQ Optima Original Light Grey White | 3242 760



iQ Optima Original Light Grey White | 3242 760
iQ Optima Original Green Grey | 3242 841

iQ Optima **Original Light Green** | 3242 843



ESCALA 1:2



iQ Optima **Mono Soft Grey** | 3242 947



ESCALA 1:6

ESCALA 1:2





iQ Optima Original Light Aqua | 3242 848
iQ Optima Original Light Grey White | 3242 760

BASALT

Tons azulados e cinzentos neutros frios.

O último tema cromático está associado aos espectros frescos, vigorosos e escuros da natureza. A paleta inclui quatro tons de cores — azul, azul claro, azul médio e azul escuro — que combinam maravilhosamente com cinzentos neutros frios. Uma selecção essencial para criar espaços contrastantes, arrojados e convidativos.





iQ Optima Original Medium Blue | 3242 855
iQ Optima Original Blue | 3242 867
iQ Optima Original Medium Cool Grey | 3242 762

iQ Optima **Blue** | 3242 867



ESCALA 1:2

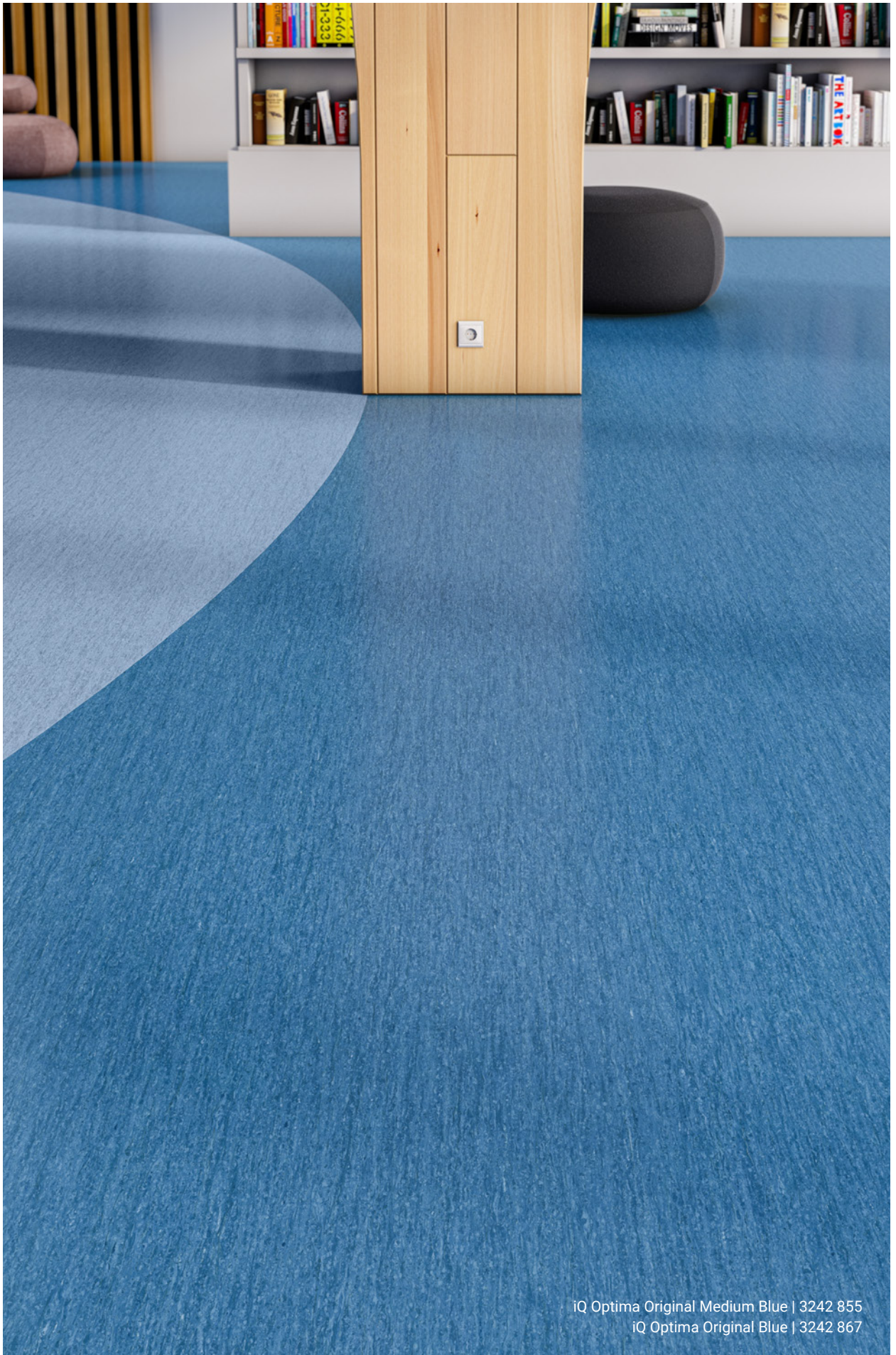

iQ Optima Original Medium Blue | 3242 855
iQ Optima Original Blue | 3242 867



iQ Optima Original Blue | 3242 867
iQ Optima Original Medium Blue | 3242 855

iQ Optima **Original Light Blue** | 3242 851



ESCALA 1:6

ESCALA 1:2

iQ Optima **Mono Soft Light Grey** | 3242 946



ESCALA 1:6

ESCALA 1:2





iQ Optima Original Blue | 3242 867
iQ Optima Original Medium Cool Grey | 3242 762



Colecção iQ

HARMONIA



DECORES





A colecção de Nuances em Movimento foi organizada para reflectir a nossa gama mais ampla de pavimentos iQ. Cada uma das quatro paletas de cores especialmente seleccionadas (Oxid, Argil, Lichen, Basalt) pode ser combinada com as nossas gamas iQ Granit e Eminent para criar espaços harmoniosos.

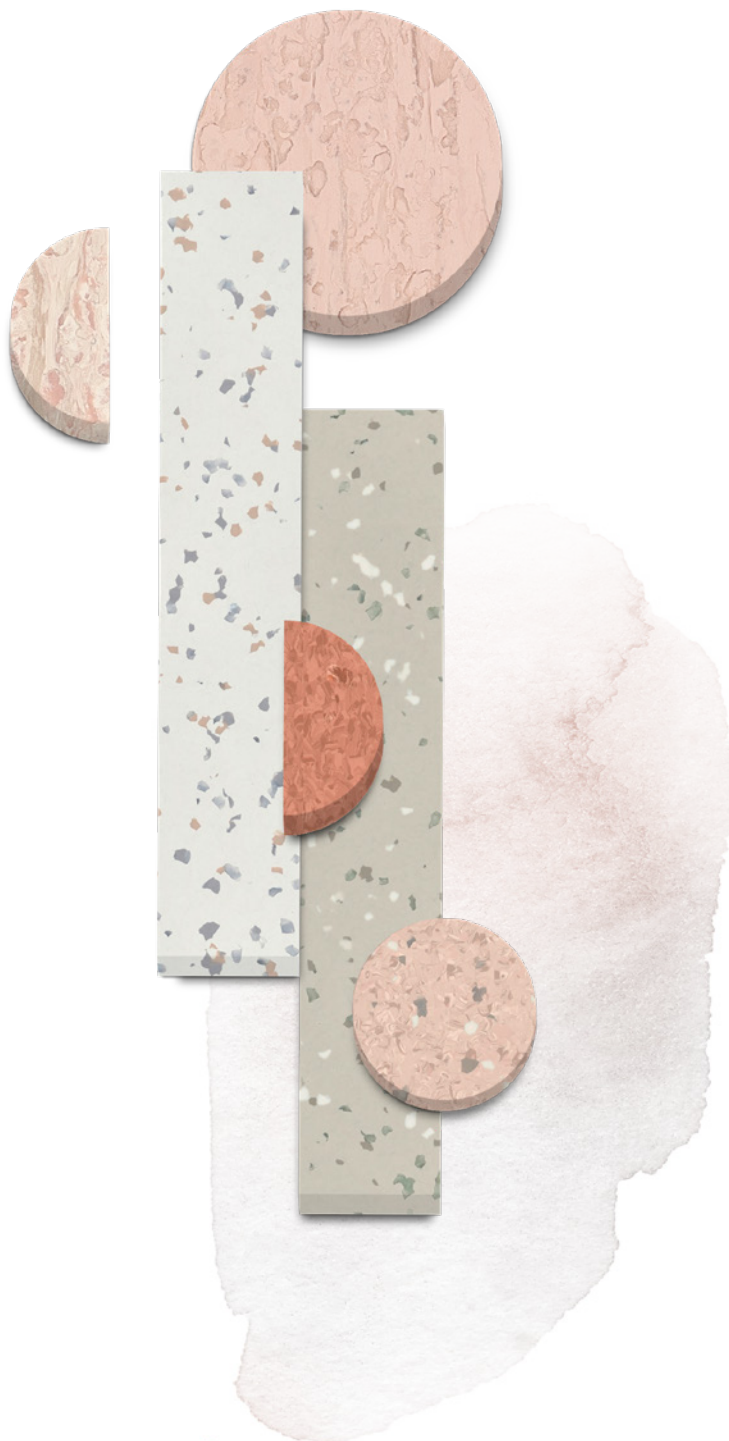

iQ Optima: uma combinação de cores completa com iQ Granit e iQ Eminent

OXID

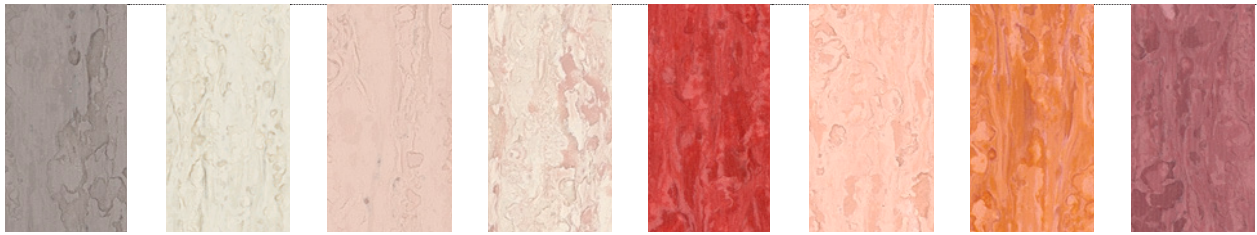

3242 952 3242 205 3242 990 3242 997 3242 877 3242 926 3242 927 3242 876

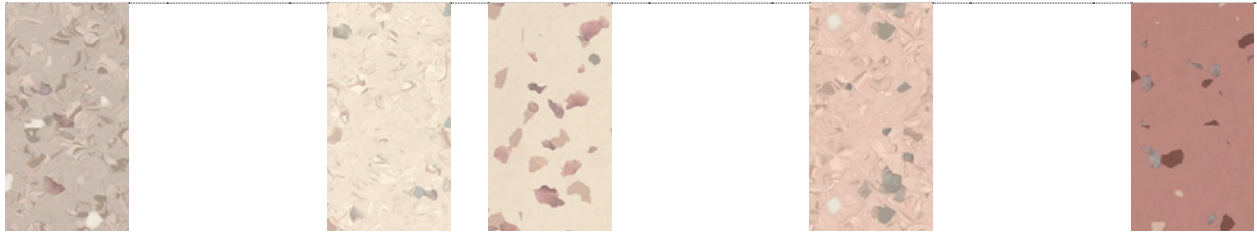

21030 887 21030 885 21030 998 21030 895 21030 999

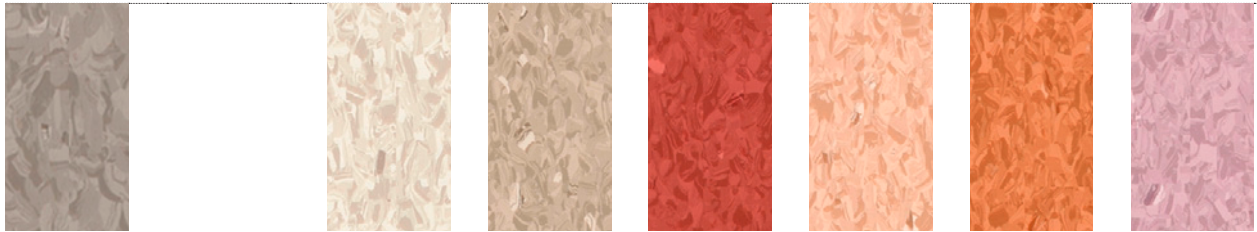

21142 330 21142 325 21142 324 21142 525 21142 457 21142 456 21142 526

ARGIL

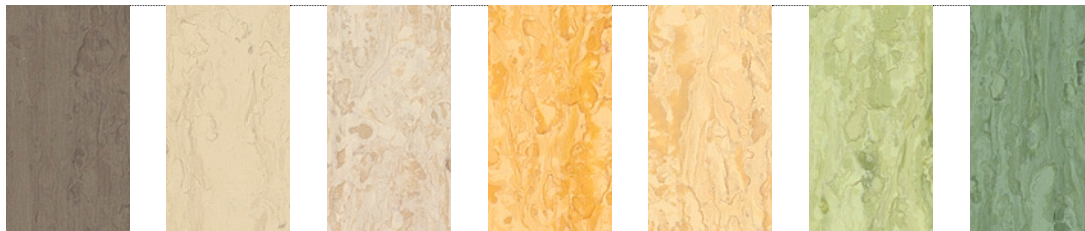

3242 977 3242 989 3242 996 3242 834 3242 835 3242 837 3242 838



21030 870 21030 928 21030 894

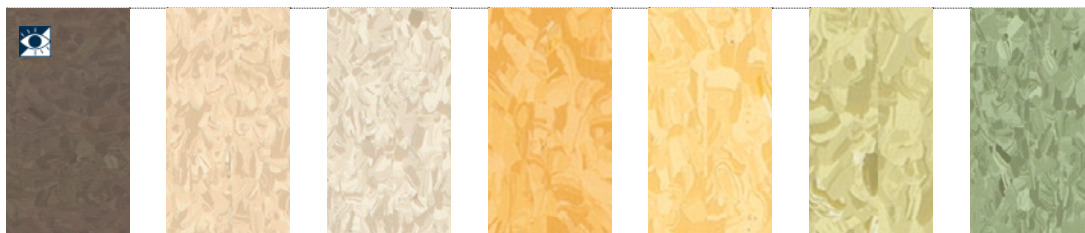

21142 752 21142 298 21142 320 21142 440 21142 439 21142 438 21142 412

Colecção iQ

iQ Optima



3242 833



3242 830



3242 827



3242 828



3242 897



3242 862

iQ Eminent



21030 905

iQ Granit



21142 458



21142 755

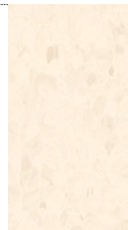

21142 527

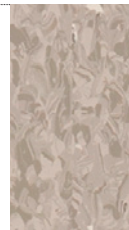

21142 329



21142 328



21142 337

iQ Optima



3242 860



3242 822



21140 823

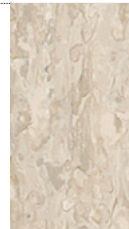

3242 246



3242 807



3242 245

iQ Eminent



21030 939



21030 883

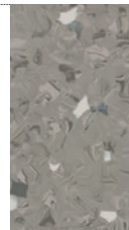

21030 878



21030 879

iQ Granit



21142 444



21142 322



21142 321

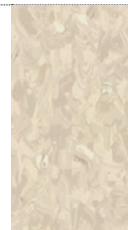

21142 323



21142 528

iQ Optima: uma combinação de cores completa com iQ Granit e iQ Eminent

LICHEN

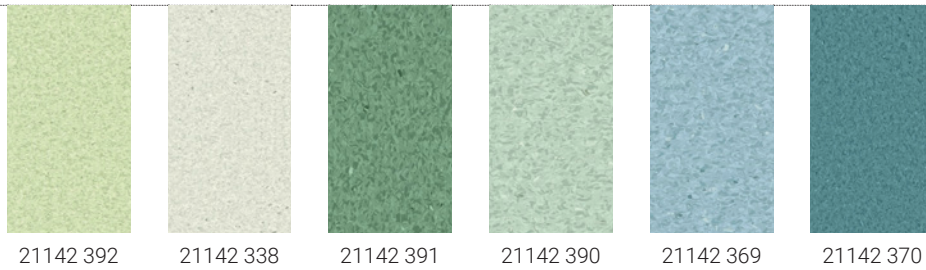
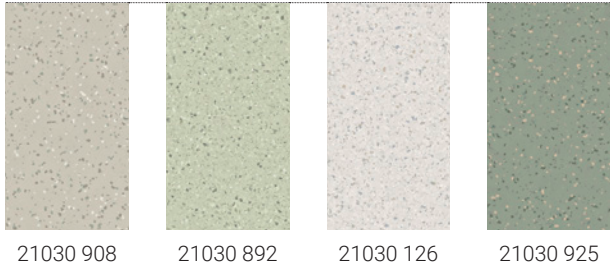
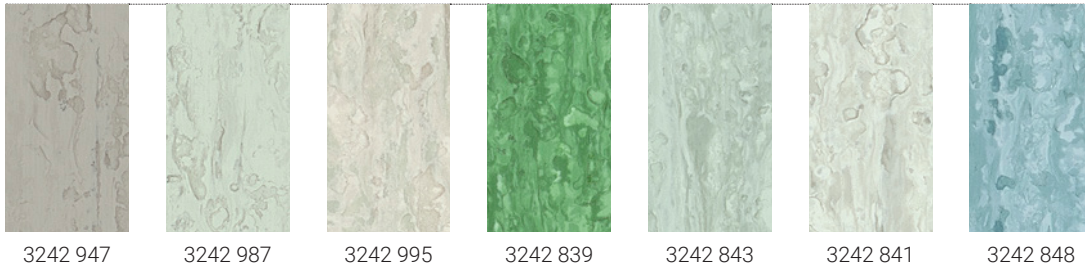

BASALT

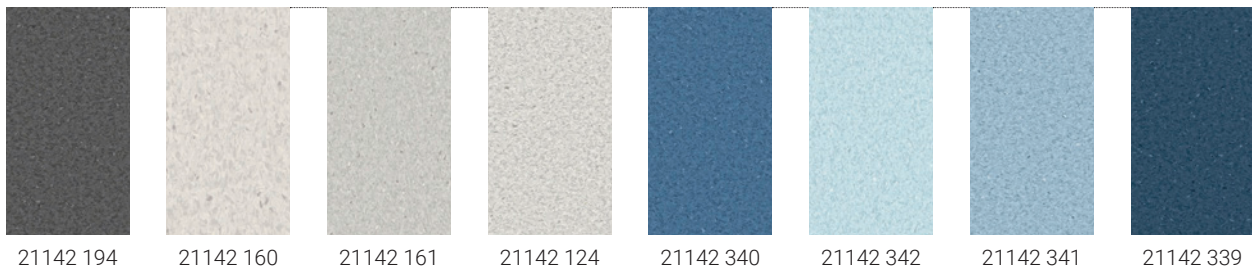
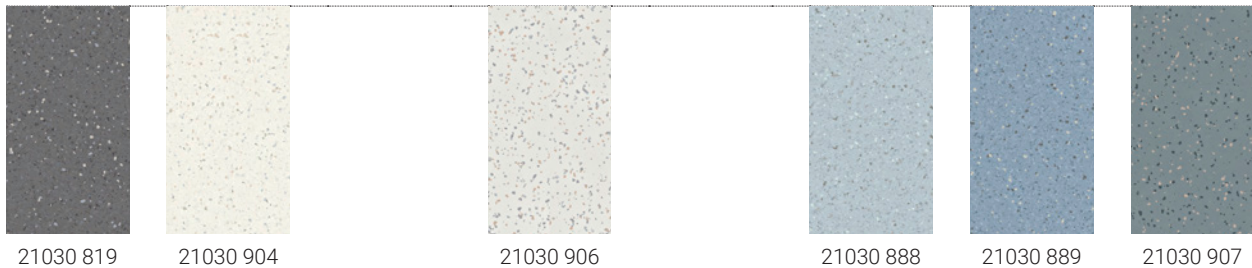
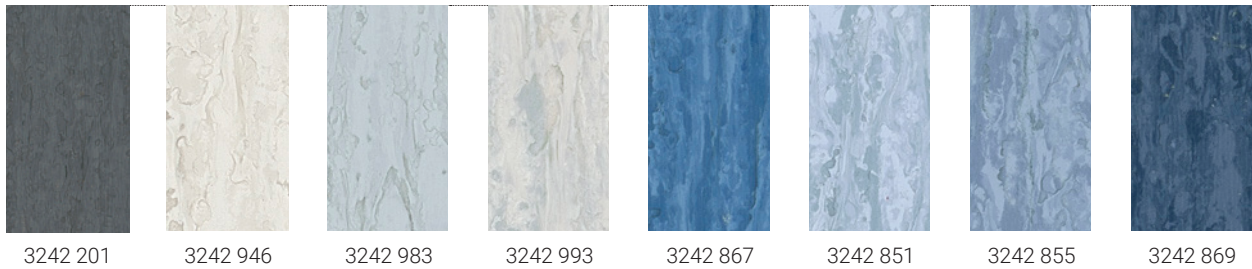

Colecção iQ



3242 799



3242 242



3242 864

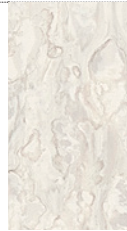

3242 760

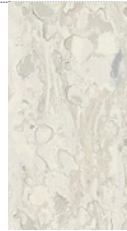

3242 886



3242 873



3242 874

iQ Optima



21030 130



21030 811

iQ Eminent



21142 636

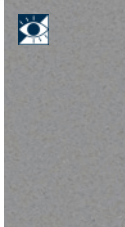

21142 579



21142 233

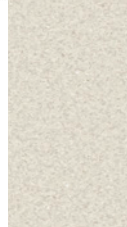

21142 234

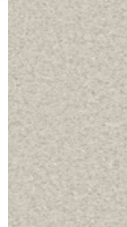

21142 296

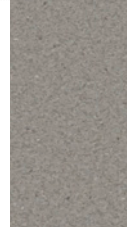

21142 297



21142 215

iQ Granit



3242 845



3242 866



3242 762

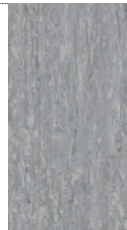

3242 853



3242 872



3242 871

iQ Optima



21030 816

iQ Eminent



21142 211

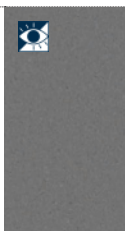

21142 627



21142 188

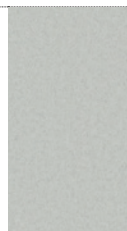

21142 554

iQ Granit





Os princípios de design compatível com demência baseiam-se na utilização de padrões, contrastes e cores adaptados para facilitar a percepção de um ambiente/ espaço pelos idosos, especialmente por aqueles que sofrem de demência.

Visite o nosso website para saber mais sobre o design de espaços compatíveis com demência.

O que torna o iQ Optima uma solução de pavimento líder a nível mundial?



Amphia Hospital | Breda, Netherlands | iQ Optima, iQ Granit

Sendo o pavimento de vinílico homogéneo mais vendido do mundo há mais de 40 anos, o iQ Optima inclui uma garantia de 10 anos, o que o torna a solução perfeita para ambientes de utilização intensiva, como estabelecimentos educativos e de prestação de cuidados de saúde.

A gama foi concebida para ajudar a harmonizar os seus espaços e garantir um design inclusivo, com opções compatíveis com demência. E a história não fica por aqui, dado que a colecção iQ Optima combina na perfeição com os nossos pavimentos mais técnicos, como o **iQ Toro SC (condutor de electricidade estática)**, o **iQ Granit SD** (dissipador de electricidade estática) e o **Granit Safe.T** ou **Granit Multisafe** (ultra anti-derrapantes).

Na nossa fábrica em Ronneby, na Suécia, temos utilizado os melhores materiais (livres de ftalatos e biocidas) para criar o melhor produto que contribua para uma economia circular e sustentável.

Saiba mais sobre as credenciais técnicas do iQ Optima:

Durabilidade excepcional

- Excelente facilidade de limpeza
- Instalação fiável
- Recuperação da superfície com técnica iQ de polimento a seco (iQ dry-buffing)

Verdadeiramente multifuncional

- Acústico
- Anti-derrapante
- Condutor/dissipador de electricidade estática
- Cordões de soldadura multicoloridos

A sustentabilidade como tema central

- Bons materiais
- Produção sustentável
- Reciclabilidade de desperdícios pós-instalação e pós-utilização



Durabilidade excepcional

Excelente facilidade de limpeza e instalação fiável



Uma construção verdadeiramente única e **homogénea de 2 mm** que **dura 30 anos ou mais**, com base em dados de EPD.

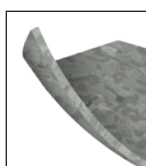

CONSTRUÇÃO
HOMOGÉNEA



A **superfície suave e o tratamento de superfície único do iQ Optima oferecem um resultado de "excelente facilidade de limpeza"**, validado pelo teste Fraunhofer de riboflavina. Além disso, é resistente aos desinfetantes e antissépticos utilizados em ambientes de cuidados de saúde, tais como amónios quaternários, álcool, lixívia e peróxido de hidrogénio.

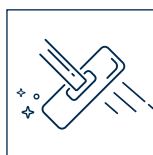

É uma solução ideal para garantir **um controlo adequado da protecção contra infecções**.



O iQ Optima **não favorece o crescimento de bactérias** (de acordo com a norma ISO 846/C) e **não contém biocidas**.



Pode ser instalado em **salas limpas ISO 4** (ISO 14644-1).



O iQ Optima é rápido de instalar e oferece uma excelente facilidade de limpeza. Seja para suportar o tráfego pedonal de um movimentado corredor hospitalar ou a actividade de uma sala de reuniões na escola, a sua resistência a manchas e riscos faz com que seja uma escolha higiénica.

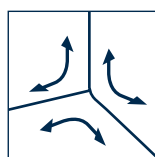

O iQ Optima é totalmente flexível para permitir **uma aplicação perfeita de meias-canas e uma vedação estanque entre o chão e a parede**, tornando a instalação mais rápida e simples.



Excelente resistência da soldadura: as juntas estão perfeitamente vedadas para evitar aberturas, o que impede que a sujidade seja retida, proporcionando um acabamento estanque e aumentando a resistência da soldadura.



As nossas equipas técnicas estão disponíveis para **apoiar a instalação do seu projecto**. Contacte o seu representante de vendas para obter mais informações e formação.

Durabilidade excepcional

Recuperação da superfície com técnica iQ de polimento a seco (iQ dry-buffing) para pavimentos mais limpos e duradouros

Somos a única empresa no mercado a oferecer recuperação com técnica de polimento a seco (dry-buffing) que mantém os pavimentos como novos durante décadas.

O que é a recuperação da superfície com técnica iQ de polimento a seco (dry-buffing)?

A recuperação da superfície com técnica iQ de polimento a seco é um procedimento de manutenção do pavimento simples e eficaz, que devolve aos pavimentos o seu esplendor original quando é executado com produtos iQ de alta qualidade.

Em vez de serem aplicados tipos de revestimento acrílico ou polimérico, com o sistema de polimento a seco, a superfície do produto é restaurada mecanicamente de forma contínua.

Isto proporciona a máxima durabilidade em termos de propriedades visuais e técnicas e mantém os pavimentos com o melhor aspecto durante muito mais tempo.

O principal objectivo da restauração da superfície com técnica iQ de polimento a seco é disfarçar pequenos riscos, arranhões ou imperfeições que se desenvolvem naturalmente na superfície ao longo do tempo. Também pode ajudar a renovar o brilho e lustro do pavimento, especialmente nos casos em que o acabamento está baço.

Quando é necessário realizar o processo?

O polimento a seco deve ser efectuado assim que surgirem padrões de tráfego. Trata-se de áreas que se desgastaram devido ao tráfego pedonal e às cargas rolantes ao longo do tempo, o que acelera a retenção de sujidade e requer que sejam limpas com mais frequência. O polimento a seco pode ser efectuado tantas vezes quantas forem necessárias.



PROCESSO DE POLIMENTO A SECO (DRY-BUFFING)

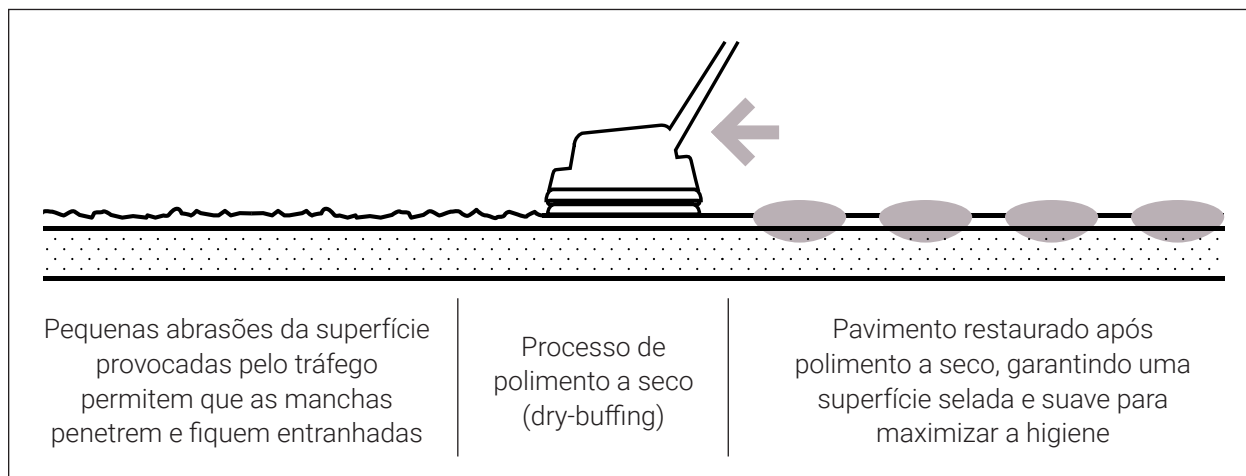

Como funciona o polimento a seco (dry-buffing)?

O polimento a seco afecta mecanicamente as propriedades e o aspecto da superfície do pavimento. Tirando partido do poder da fricção mecânica, o polimento a seco de alta velocidade torna o acabamento suave e remove padrões de desgaste, ao mesmo tempo que mantém o tratamento de protecção da superfície em PU.

A recuperação da superfície iQ é realizada a seco com discos de polimento do chão Scotch-Brite™ Premium vermelhos (distribuição uniforme de abrasivos minerais em todos os discos) ou Twister Green em combinação com máquinas leves de polimento de alta velocidade acima de 1000 RPM.

Benefícios adicionais

A recuperação da superfície iQ com técnica de polimento a seco (dry-buffing) destaca-se pela sua abordagem minimalista.

Desde práticas amigas do ambiente à melhoria da preservação do pavimento, a recuperação de superfícies com polimento a seco oferece uma alternativa que não só é eficaz, como também ecológica e económica.

Além disso, ajuda a manter a durabilidade do pavimento, fazendo o melhor uso dos materiais utilizados na sua produção e poupando custos significativos ao longo do tempo. O polimento a seco (dry-buffing) consistente remove os padrões de tráfego que desgastam os pavimentos ao longo do tempo.



BENEFÍCIOS DA RECUPERAÇÃO DA SUPERFÍCIE COM TÉCNICA IQ DE POLIMENTO A SECO (DRY-BUFFING)

- + Sem tempo de inactividade para manutenção
- + Redução do consumo de água, substâncias químicas e energia
- + Sem necessidade de reaplicação de revestimento
- + Redução dos custos de manutenção (compensa todo o custo do pavimento ao longo do tempo)
- + Amigo do ambiente

Verdadeiramente multifuncional

Adaptado às suas necessidades

Solução acústica



Precisa de minimizar o ruído? O **iQ Optima Acoustic** oferece uma redução do impacto sonoro de 16 dB. Com uma camada de desgaste de 2 mm e base de PVC, a nossa solução acústica oferece uma durabilidade equivalente à nossa solução compacta.

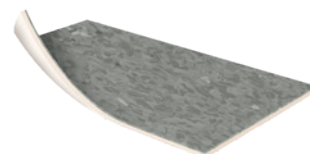

CONSTRUÇÃO DA BASE ACÚSTICA DE PVC

Opções anti-derrapantes



Caminhe em segurança durante décadas com o **Granit Safe.T**. A composição única deste produto inclui partículas que são incorporadas em toda a sua construção, tornando-o anti-derrapante (DIN EN 13845).

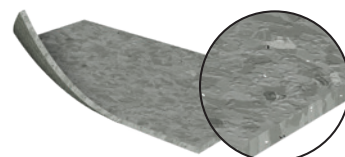

PARTÍCULAS INCORPORADAS



O **Granit Multisafe** oferece aderência anti-derrapante com uma superfície pitonada que proporciona um elevado nível de protecção para os pés descalços, mesmo em divisões húmidas onde o chão está coberto de sabão e água.

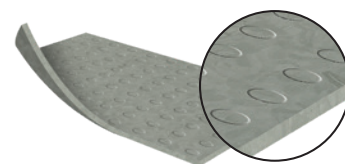

SUPERFÍCIE PITONADA ANTI-DERRAPANTE

Opções condutoras/dissipadoras de electricidade estática

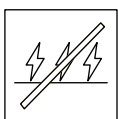

O **iQ Granit SD** tem uma resistência eléctrica de $R1 \leq 10^8$ ohms (EN 1081)

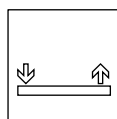

O **iQ Toro SC** tem uma resistência entre $R1 5 \times 10^4$ ohms e 10^6 ohms (EN 1081)

Ambos cumprem a norma europeia EN 1815 relativa à propensão electrostática.

Estes revestimentos de pavimento são a melhor solução para espaços técnicos. **As fibras condutoras são distribuídas por todo o produto** (efeito dissipador físico, em vez de químico), pelo que o **efeito se mantém ao longo de toda a vida útil do produto**. Isto permite o polimento a seco (dry-buffing), para que o pavimento possa manter o seu brilho. O tratamento não migra e não é sensível à humidade.

Ambos são muito fáceis de instalar, graças à base de carbono exclusiva condutora de electricidade estática, que elimina a necessidade de cola condutora (excepto sobre tiras de cobre).

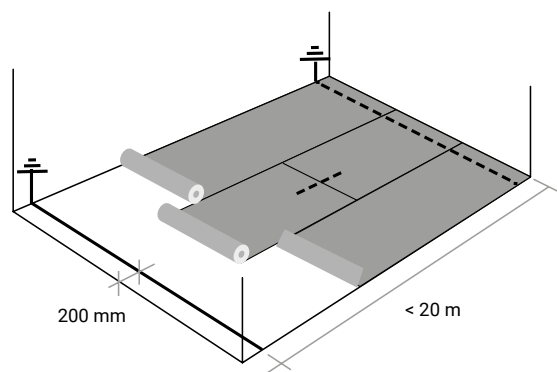

14 cores em toda a colecção iQ Optima foram especialmente concebidas para combinar com os nossos pavimentos mais técnicos, como o iQ Toro SC ou o iQ Granit SD.

iQ Optima Acoustic

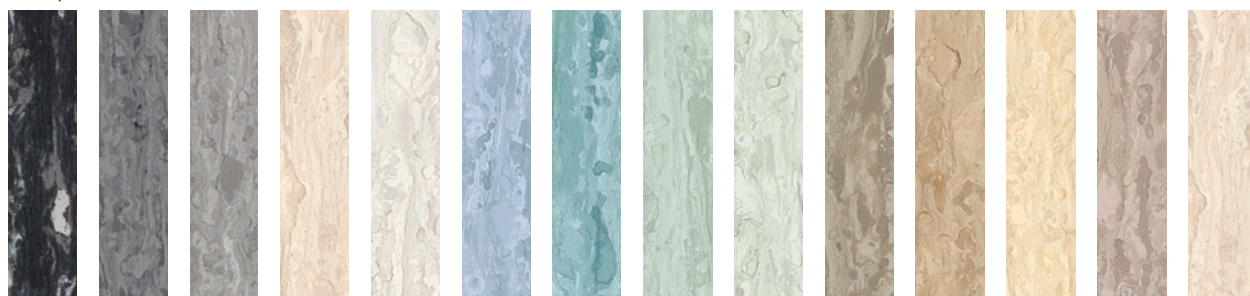

3242 845 3242 866 3242 762 3242 872 3242 760 3242 851 3242 848 3242 843 3242 841 3242 807 3242 823 3242 822 3242 828 3242 827

iQ Toro SC

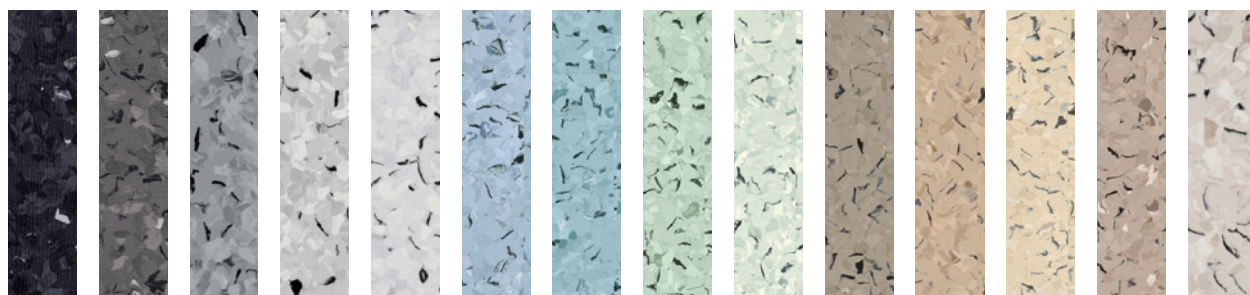

3093 103 3093 578 3093 102 3093 101 3093 100 3093 960 3093 961 3093 966 3093 959 3093 955 3093 956 3093 957 3093 958 3093 104

iQ Granit SD

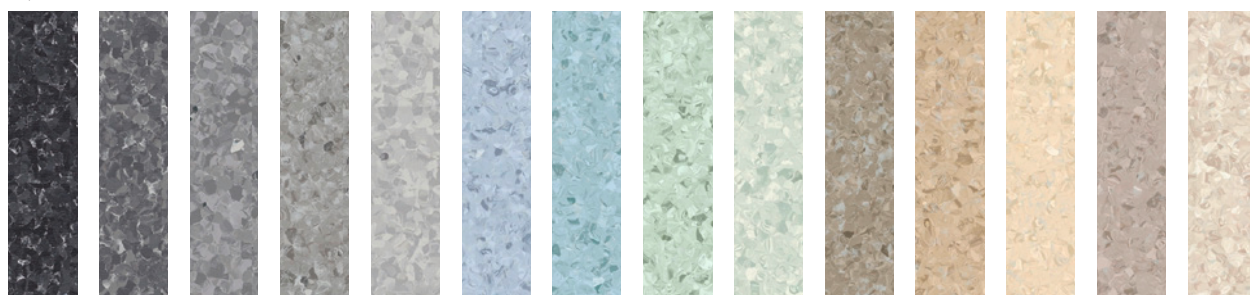

3096 953 3096 950 3096 949 3096 948 3096 395 3096 476 3096 980 3096 994 3096 475 3096 436 3096 467 3096 468 3096 474 3096 954

Granit Safe.T

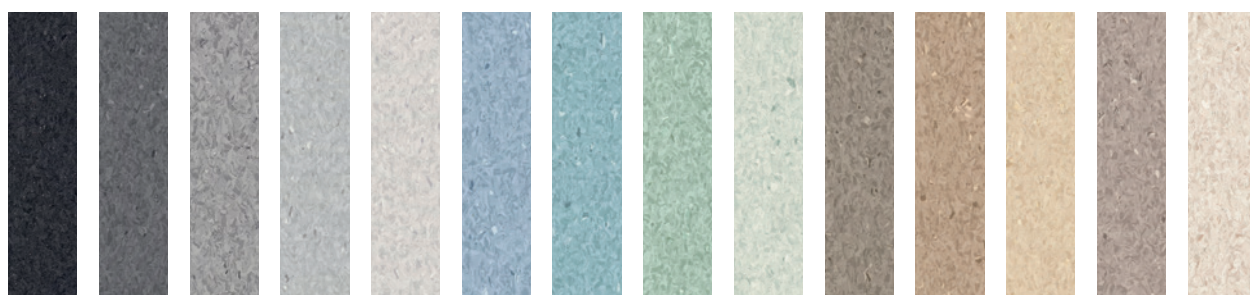

21153 506 21153 505 21153 504 21153 503 21153 502 21153 516 21153 517 21153 518 21153 514 21153 508 21153 509 21153 511 21153 513 21153 512

A sustentabilidade como tema central

Inovação circular para reduzir a nossa pegada carbono

Na Tarkett, estamos empenhados em promover uma economia circular sustentável que crie valor para todos. Queremos fechar o círculo do desperdício, preservando os recursos naturais e reduzindo o nosso impacto nas alterações climáticas.

Fabricado na Suécia, o iQ Optima é feito com uma média de 25% de material reciclado, é reciclável (desperdícios de instalação e pós-utilização) e é produzido utilizando 100% de energia renovável. As nossas gamas iQ são uma escolha impactante, com uma vida útil de 30 anos ou mais e com tecnologia que permite uma manutenção simples e uma reparação rápida. Embora o iQ Optima contenha uma média de 25% de conteúdo reciclado, ambicionamos chegar aos 30% em todos os nossos produtos até 2030.

Para atingir este objectivo, o nosso esquema de reciclagem iQ ReStart® recolhe, processa e coloca pavimento pós-utilização novamente no ciclo de produção para criar pavimento novo. Isto significa que os nossos clientes podem trabalhar no sentido de obterem etiquetas Green Building como LEED, WELL e BREEAM, com 1 m² de vinílico homogéneo iQ reciclado que poupa 11,8 kg de CO₂eq/m².

The way to better floors

A necessidade permanente de expansão ameaça o nosso planeta e temos de encontrar uma forma de fazer mais com menos. A história de design ecológico do iQ Optima tem como objectivo fazer mais com menos. Menos resíduos, menos emissões, mais bem-estar, mais certificação.

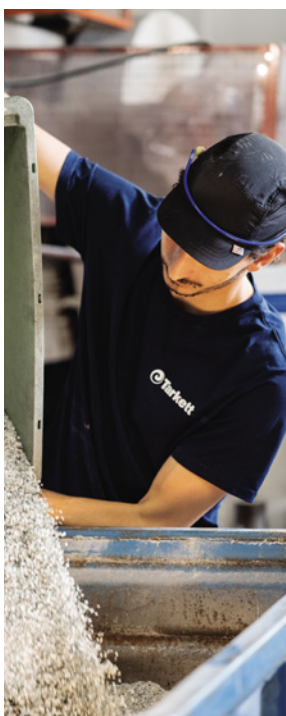

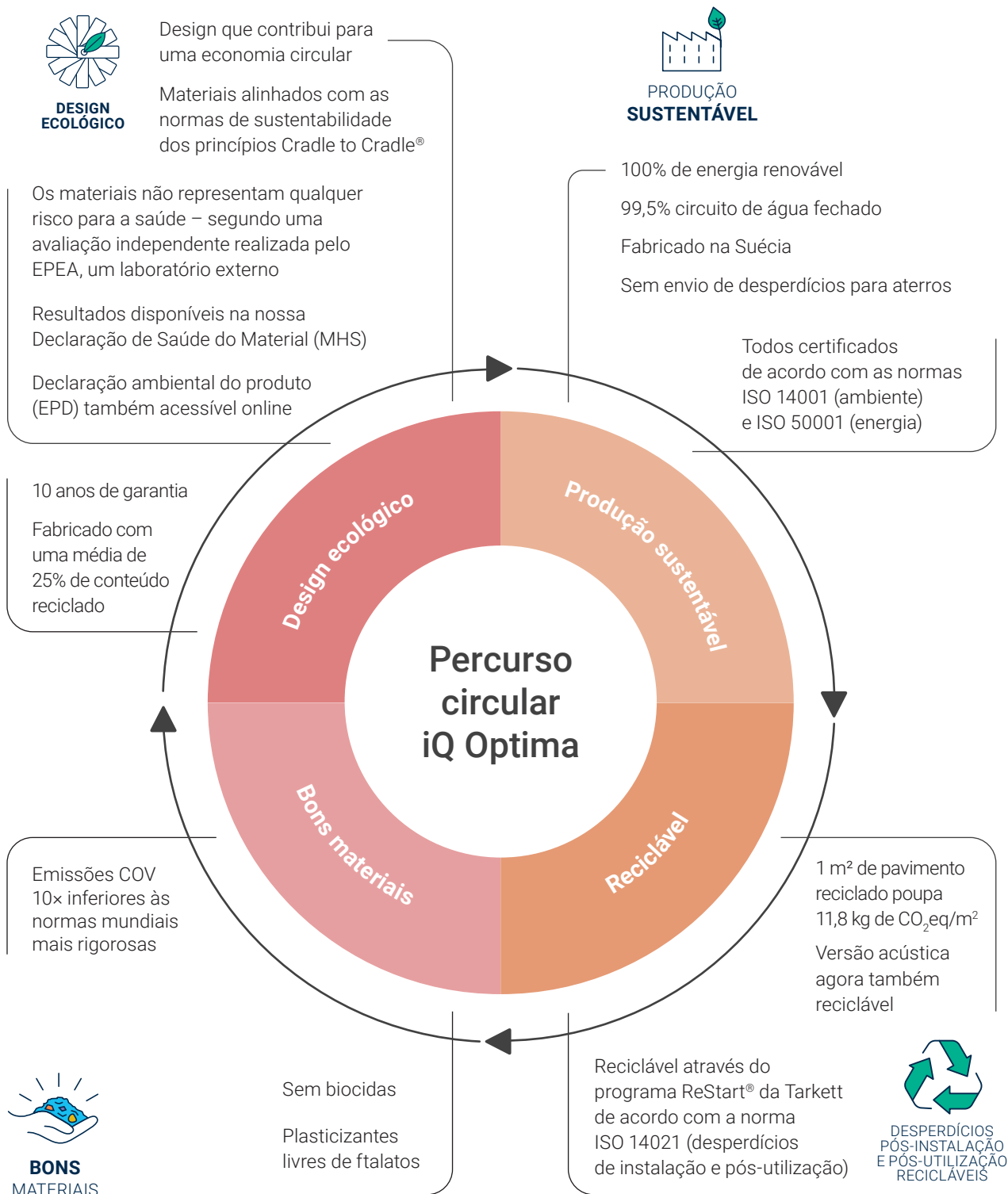

** Avaliação validada pelo ivl, o instituto sueco de investigação ambiental.*

O iQ Optima foi criado com base nos princípios de uma economia circular. Feche o ciclo do desperdício e promova um impacto sustentável.



Gama iQ Optima completa

iQ Optima		iQ Optima Acoustic	Cordão de soldadura		NCS	LRV	iQ Toro SC	iQ Granit SD	Granit Safe.T	Granit Multisafe
referências 	referências 	referências	unicolor	cordões de soldadura	códigos	%	referências	referências	referências	referências
3242 201	3217 201	21171 201	1287 836	1290 355	S 6502-B	15	–	–	–	–
3242 205	3217 205	21171 205	1287 838	1290 359	S 1002-Y	72	–	–	–	–
3242 242	3217 242	21171 242	1287 006	1290 340	S 4500-N	30	–	–	–	–
3242 245	3217 245	21171 245	1287 279	1290 085	S 2002-Y	56	–	–	–	–
3242 246	3217 246	21171 246	1292 319	1290 290	S 2005-Y30R	56	–	–	–	–
3242 760	3217 760	21171 760	1287 411	1290 369	S 1500-N	65	3093 100	3096 395	21153 502	–
3242 762	3217 762	21171 762	1287 692	1290 170	S 4502-B	29	3093 102	3096 949	21153 504	21154 896
3242 799	3217 799	21171 799	1287 548	1290 192	S 7500-N	11	–	–	–	–
3242 807	3217 807	21171 807	1287 341	1290 180	S 4005-Y20R	33	3093 955	3096 436	21153 508	–
3242 822	3217 822	21171 822	1287 797	1290 329	S 1510-Y30R	61	3093 957	3096 468	21153 511	21154 469
3242 823	3217 823	21171 823	1287 391	1290 143	S 3010-Y30R	41	3093 956	3096 467	21153 509	–
3242 827	3217 827	21171 827	1287 698	1290 452	S 1505-Y50R	63	3093 104	3096 954	21153 512	–
3242 828	3217 828	21171 828	1287 233	1290 343	S 3005-Y50R	40	3093 958	3096 474	21153 513	21154 470
3242 830	3217 830	21171 830	1292 442	1290 268	S 1510-Y50R	59	–	–	–	–
3242 833	3217 833	21171 833	1287 216	1290 441	S 3020-Y60R	34	–	–	–	–
3242 834	3217 834	21171 834	1287 359	1290 428	S 1050-Y20R	55	–	–	–	–
3242 835	3217 835	21171 835	1287 582	1290 206	S 1020-Y20R	65	–	–	–	–
3242 837	3217 837	21171 837	1287 442	1290 447	S 2020-G70Y	52	–	–	–	–
3242 838	3217 838	21171 838	1287 745	1290 450	S 4020-G30Y	27	–	–	–	–
3242 839	3217 839	21171 839	1287 951	1290 437	S 3040-G20Y	28	–	–	–	–
3242 841	3217 841	21171 841	1287 323	1290 449	S 2005-G	54	3093 959	3096 475	21153 514	21154 471
3242 843	3217 843	21171 843	1287 860	1290 442	S 2010-G	52	3093 966	3096 994	21153 518	–
3242 845	3217 845	21171 845	1291 845	1290 034	S 8502-B	6	3093 103	3096 953	21153 506	–
3242 848	3217 848	21171 848	1287 509	1290 398	S 2020-B10G	44	3093 961	3096 980	21153 517	21154 473
3242 851	3217 851	21171 851	1287 803	1290 425	S 2020-R90B	44	3093 960	3096 476	21153 516	–
3242 853	3217 853	21171 853	1292 388	1290 022	S 3500-N	39	–	–	–	–
3242 855	3217 855	21171 855	1287 804	1290 336	S 3030-R90B	28	–	–	–	21154 472
3242 860	3217 860	21171 860	1287 039	1290 066	S 2010-Y20R	52	–	–	–	–
3242 862	3217 862	21171 862	1291 862	1290 025	S 1002-Y50R	74	–	–	–	21154 123
3242 864	3217 864	21171 864	1287 412	1290 029	S 2500-N	50	–	–	–	–
3242 866	3217 866	21171 866	1287 842	1290 026	S 6502-B	15	3093 578	3096 950	21153 505	21154 901
3242 867	3217 867	21171 867	1287 335	1290 165	S 4040-R90B	15	–	–	–	–
3242 869	3217 869	21171 869	1287 953	1290 439	S 6020-R90B	11	–	–	–	–
3242 871	3217 871	21171 871	1287 522	1290 120	S 1502-B	63	–	–	–	–
3242 872	3217 872	21171 872	1287 523	1290 121	S 2500-N	50	3093 101	3096 948	21153 503	–
3242 873	3217 873	21171 873	1287 524	1290 122	S 3502-Y	38	–	–	–	–
3242 874	3217 874	21171 874	1287 840	1290 338	S 5502-Y	22	–	–	–	–
3242 876	3217 876	21171 876	1287 952	1290 438	S 4030-R	18	–	–	–	–
3242 877	3217 877	21171 877	1287 463	1290 241	S 2070-Y90R	15	–	–	–	–
3242 886	3217 886	21171 886	1291 609	1290 049	S 2002-Y20R	59	–	–	–	–
3242 897	3217 897	21171 897	1287 170	1290 203	S 4005-Y50R	31	–	–	–	–
3242 926	3217 926	21171 926	1287 954	1290 453	S 1015-Y80R	62	–	–	–	–
3242 927	3217 927	21171 927	1287 894	1290 384	S 2040-Y60R	35	–	–	–	–
3242 946	3217 946	21171 946	1287 411	1290 369	S 1500-N	65	–	–	–	–
3242 947	3217 947	21171 947	1287 524	1290 122	S 3502-G50Y	38	–	–	–	–
3242 952	3217 952	21171 952	1287 545	1290 448	S 4502-Y80R	29	–	–	–	–
3242 977	3217 977	21171 977	1287 870	1290 451	S 6005-Y20R	18	–	–	–	–
3242 983	3217 983	21171 983	1287 678	1290 444	S 2010-R90B	52	–	–	–	–
3242 987	3217 987	21171 987	1291 954	1290 202	S 2010-G30Y	53	–	–	–	–
3242 989	3217 989	21171 989	1287 685	1290 443	S 2010-Y20R	52	–	–	–	–
3242 990	3217 990	21171 990	1287 943	1290 445	S 2010-Y70R	49	–	–	–	–
3242 993	3217 993	21171 993	1287 523	1290 120	S 2005-R90B	55	–	–	–	–
3242 995	3217 995	21171 995	1287 279	1290 446	S 2005-G60Y	55	–	–	–	–
3242 996	3217 996	21171 996	1287 415	1290 422	S 2005-Y30R	56	–	–	–	–
3242 997	3217 997	21171 997	1291 981	1290 440	S 1510-Y80R	58	–	–	–	–

CARACTERÍSTICAS TÉCNICAS	NORMA	iQ OPTIMA	iQ OPTIMA ACOUSTIC
Classificação	Norma	Valor Tarkett	Valor Tarkett
Tipo de produto	ISO 10581	Pavimento de vinílico homogéneo	-
	ISO 11638	-	Pavimento de vinílico homogéneo com camada intermédia de espuma
Conteúdo de aglomerante da camada de desgaste	ISO 10581	Tipo I	-
	ISO 11638	-	Tipo II
Classificação comercial	ISO 10874	34 Muito intenso	34 Muito intenso
Classificação industrial	ISO 10874	43 Intenso	42 Geral
Características técnicas	Norma	Valor Tarkett	Valor Tarkett
Tratamento de superfície		Novo iQ PUR	Novo iQ PUR
Espessura total	ISO 24346	2 mm	3,15 mm
Espessura da camada de desgaste	ISO 24340	2 mm	2 mm
Peso total	ISO 23997	2650 g/m ²	3300 g/m ²
Desempenho para marcação CE	Norma	Valor Tarkett	Valor Tarkett
Declaração de desempenho	EN 14041	0019-0003-DoP-2013-07	0019-0082-DoP-2023-05
Reacção ao fogo	EN ISO 13501-1 EN ISO 9239-1 EN ISO 11925-2	B _p -s1 ≥ 8 kW/m ² Aprovado	B _p -s1 ≥ 8 kW/m ² Aprovado
Propensão electrostática	EN 1815	Anti-estática (≤ 2 kV)	Anti-estática (≤ 2 kV)
Resistência térmica	EN 12667	Aprox. 0,010 m ² · K/W	Aprox. 0,010 m ² · K/W
Nível anti-derrapante	EN 13893	Classe DS (μ ≥ 0,30)	Classe DS (μ ≥ 0,30)
Desempenhos técnicos	Norma	Valor Tarkett	Valor Tarkett
Indentação residual	EN ISO 24343-1	Valor requerido: ≤ 0,10 mm Melhor valor medido*: 0,02 mm	Valor requerido: ≤ 0,20 mm Melhor valor medido*: 0,10 mm
Redução de impacto sonoro	EN ISO 717/2	-	16 dB
Nível anti-derrapante	DIN 51130 BS 7976-2	R9 Baixo risco de derrapagem	R9 Baixo risco de derrapagem
Curva resultante do calor	EN ISO 23999	≤ 8 mm para rolos / ≤ 2 mm para mosaicos	-
Teste de salas limpas	ISO 14644-1	ISO Classe 4	-
Cadeiras com rodízios	ISO 4918	Adequado	Adequado
Robustez da cor	EN ISO 105-B02	≥ 7	≥ 7
Estabilidade dimensional	EN ISO 23999	Valor médio medido: ≤ 0,40% para rolos Valor médio medido: ≤ 0,25% para mosaicos	Valor médio medido: ≤ 1,00% para rolos -
Facilidade de descontaminação	ISO 8690 – DIN 25415	Excelente	Excelente
Resistência química	EN ISO 26987	Excelente resistência	Excelente resistência
Resistência bacteriana	ISO 846 Parte C	Não favorece o crescimento	Não favorece o crescimento
Teste de riboflavina	Método Fraunhofer	Classe 0: Excelente	Classe 0: Excelente
Pavimento radiante		Adequado (temperatura máxima do substrato 27 °C)	Adequado (temperatura máxima do substrato 27 °C)
Aprovado para ambientes húmidos	EN 13553 Anexo A	Estanque	-
Resistência da soldadura	EN 684	Valor médio: ≥ 400 N/50 mm	Valor médio: ≥ 240 N/50 mm Valores individuais: ≥ 180 N/50 mm
Desempenhos de sustentabilidade	Norma	Valor Tarkett	Valor Tarkett
Reciclabilidade através do ReStart®		Desperdícios pós-instalação e pós-utilização recicláveis	Desperdícios pós-instalação e pós-utilização recicláveis
Conteúdo reciclado		25,5%	22%
Pegada de carbono (Cradle-to-Gate, Módulos EPD A1-A3)		5,24 kg CO ₂ eq/m ²	Em progresso
Pegada total de carbono (EPD Módulos A-D, incl. cenário de reciclagem)		3,83 kg CO ₂ eq/m ² /ano	Em progresso
Total de Emissões COV	EN 16516	Platinum (≤ 10 µg/m ³)	Platinum (≤ 10 µg/m ³)
Classe de emissões de formaldeídos		E1	E1
Dimensões e designs	Norma	Valor Tarkett	Valor Tarkett
Rolo		2 x 25 m	1,95 x 25 m
Mosaico		Mosaico 610 x 610 mm – 14 mosaicos: 5,2 m ² /caixa - 40 caixas/paleta	-
Número de designs disponíveis		55	55

■ **EUROPA OCIDENTAL:** Áustria: Tarkett Holding GmbH, Niederlassung Wien – Tel. +43 1 47 88 062 ■ **Bélgica:** Tarkett Belux Sprl – Tel. +32 52 26 24 11 ■ **Dinamarca:** Tarkett A/S – Tel. +45 43 90 60 11 ■ **Finlândia:** Tarkett Oy – Tel. +358 9 4257 9000 ■ **França:** Tarkett SAS – Tel. +33 1 41 20 42 49 ■ **Alemanha:** Tarkett Holding GmbH – Tel. +49 621 68172 300 ■ **Grécia:** Tarkett Monoprosopi Ltd – Tel. +30 210 6745 340 ■ **Itália:** Tarkett S.p.A. – Tel. +39 0744 7551 ■ **Luxemburgo:** Tarkett GDL SA – Tel. +352 949 211 8804 ■ **Países Baixos:** Tarkett BV – Tel. +31 416 685 491 ■ **Noruega:** Tarkett AS – Tel. +47 32 20 92 00 ■ **Portugal:** Tarkett SA – Tel. +351 21 427 64 20 ■ **Espanha:** Tarkett Floors S.L – Tel. +34 91 358 00 35 ■ **Suécia:** Tarkett Sverige AB – Tel. +46 771 25 19 00 ■ **Suíça:** Tarkett Holding GmbH – Tel. +41 043 233 79 24 ■ **Turquia:** Tarkett Aspen – Tel. +90 212 213 65 80 ■ **Reino Unido:** Tarkett Ltd – Tel. +44 (0) 1622 854 040 ■ **EUROPA DE LESTE:** Países Bálticos: Tarkett Baltics: Tel. +370 37 262 220 ■ **República Checa:** Tarkett org. slozka – Tel. +420 271 001 600 ■ **Hungria:** Tarkett Polska SP Z.O.O. magyarországi fióktelepe – Tel. +36 1 437 8150 ■ **Polónia:** Tarkett Polska Sp. z o. o. – Tel. +48 22 16 09 231 ■ **Federação Russa:** ZAO Tarkett RUS – Tel. +7 495 775 3737 ■ **Eslováquia:** Tarkett Polska, organizačná zložka – Tel. +421 2 48291 317 ■ **Sudeste Europeu:** Tarkett SEE – Tel. +381 21 7557 649 (44) 569 12 21 ■ **Ucrânia:** Tarkett UA – Tel. +38 (0) 44 35 45 621 ■ **ÁSIA E OCEÂNIA:** **Austrália:** Tarkett Australia Pty Ltd – Tel. +61 2 88 53 12 00 ■ **China:** Tarkett Floor Covering (Shanghai) Co. Ltd. – Tel. +86 (21) 60 95 68 38 ext 841 ■ **Nordeste Asiático:** Tarkett Hong Kong Limited – Tel. +852 2511 8716 ■ **Índia:** Tarkett Flooring India Pvt. Ltd. – Bangalore – Tel. +91 80 4130 3793 – New Delhi – Tel. +91 11 4352 4073 – Mumbai – Tel. +91 22 2648 8750 ■ **Sudeste Asiático:** Tarkett Flooring Singapore Pte. Ltd. – Tel. +65 6346 1585 ■ **ÁFRICA:** **Tarkett International:** Tel. +33 1 41 20 41 01 ■ **MÉDIO ORIENTE:** Tarkett Middle East: Tel. +961 1 51 3363/4 ■ **Israel:** Tarkett International: Tel. +33 1 41 20 41 01 ■ **AMÉRICA DO NORTE:** **EUA:** Tarkett Inc. – Tel. +1 713 869 5811 / Johnsonite – Tel. +1 440 543 8916 ■ **Canadá:** Tarkett Inc. – Tel. +1 450 293 173 ■ **AMÉRICA LATINA:** **Brasil:** Tarkett – Tel. 55 12 3954 7108 ■ **Argentina – Chile – Uruguai:** Tarkett Latam Mercosur – Tel. +54 11 47 08 07 72 / +54 9 11 44 46 88 82 ■ **Bolívia – Colômbia – Equador – Panamá – Paraguai – Peru – Trindade e Tobago – Venezuela:** Tarkett – Tel. +55 11 9 8410 9310 / +55 11 95494 0069 ■ **México/América Central:** Tarkett Latam Mexico – Tel. +55 11 98410 9310

Os designs e as fotografias nesta brochura têm fins meramente ilustrativos.
Não constituem imagens contratuais e não representam uma recomendação de produto.
Design e fotografia: Studio 5•5 Designers

