

# iD Click Ultimate

30, 55 & 70

LUXURY VINYL TILES

Design  
naturali  
ed elevate  
performance.



# Sommario

**2** Introduzione

**8** Design

16 Naturals

46 Authentics

54 Classics

**72** Performance

**86** Sostenibilità

**92** Guida alla scelta

**94** Formati e servizio  
di personalizzazione

**96** Caratteristiche  
generali



# Tutto in un unico prodotto

A dispetto dell'opinione diffusa secondo la quale le cose buone si ottengono sempre con un compromesso, Tarkett presenta le nuove collezioni iD Click Ultimate. Le nuove collezioni offrono un pavimento rigido che unisce i vantaggi e la praticità di un pavimento vinilico alle straordinarie qualità dei materiali naturali come la pietra e il legno.

Con iD Click Ultimate è possibile ottenere un elegante pavimento in rovere, resistente alle macchie, agli urti e persino all'acqua. O l'aspetto di un pavimento in pietra ma facile e veloce da installare, in grado di durare a lungo nel tempo anche in ambienti ad alto traffico. Con straordinarie qualità acustiche che riducono il rumore al calpestio migliorando l'isolamento acustico.

Riesci a immaginare tutto questo? Noi sì. E lo abbiamo realizzato. iD Click Ultimate permette di avere tutto questo in un unico prodotto.

# iD Click Ultimate

iD Click Ultimate segna l'evoluzione dei pavimenti rigidi. Ora puoi combinare il design, la sensazione tattile e la resistenza del legno e della pietra con tutti i vantaggi di un pavimento vinilico. Facile da installare sulla maggior parte dei sottofondi, incluse piastrelle in ceramica, iD Click Ultimate consente di realizzare installazioni perfette e di soddisfare le esigenze di qualsiasi progetto e cliente nel minor tempo possibile.

A guidare questa evoluzione è la nostra tecnologia Rigid Composite Core+ (RCC+), l'equivalente di un SPC evoluto, che offre una resistenza senza pari agli urti e ai carichi pesanti e una maggiore stabilità dimensionale. Il nostro sistema di incastro GenClick® brevettato rende l'installazione facile e veloce. Per rispondere alle sfide poste

in particolare dalle aree ad alto traffico, il trattamento brevettato TEKTANIUM™ di Tarkett garantisce una facile manutenzione e un'elevata protezione della finitura superficiale ultra matt. Inoltre, il tappetino acustico integrato Soundblock riduce il rumore al calpestio migliorando il comfort acustico.

Grazie alla nostra nuova tecnologia di stampa in digitale abbiamo realizzato dei design che riproducono fedelmente i materiali naturali. Dopo aver scansionato i campioni reali di legni e pietre, li abbiamo riprodotti in alta definizione riducendo al minimo la ripetitività del design per ottenere un effetto naturale e ancor più realistico.

Disponibile in cinque formati e 43 design, iD Click Ultimate offre una soluzione a ogni specifica esigenza.



1

## Design

Dalle bellissime doghe in legno a venatura naturale alle piastre in pietra naturale, ricreate fin nei minimi dettagli... La qualità e le infinite opzioni di design offerte dalla nostra tecnologia di stampa digitale rendono la scelta difficile.

2

## Performance

Le straordinarie qualità estetiche devono essere accompagnate da caratteristiche funzionali impeccabili. iD Click Ultimate offre prestazioni complete, grazie alla combinazione di durata, comfort acustico, resistenza all'acqua e facilità di installazione ineguagliabili.

3

## Sostenibilità

Siamo ispirati dal rispetto per l'ambiente e per la natura, sempre al centro del nostro impegno nello sviluppo e nell'innovazione. Producendo esclusivamente in Europa, ci impegniamo a raggiungere emissioni sempre più basse, a migliorare la circolarità e a promuovere ulteriormente la sostenibilità in tutte le nostre attività.

# Design

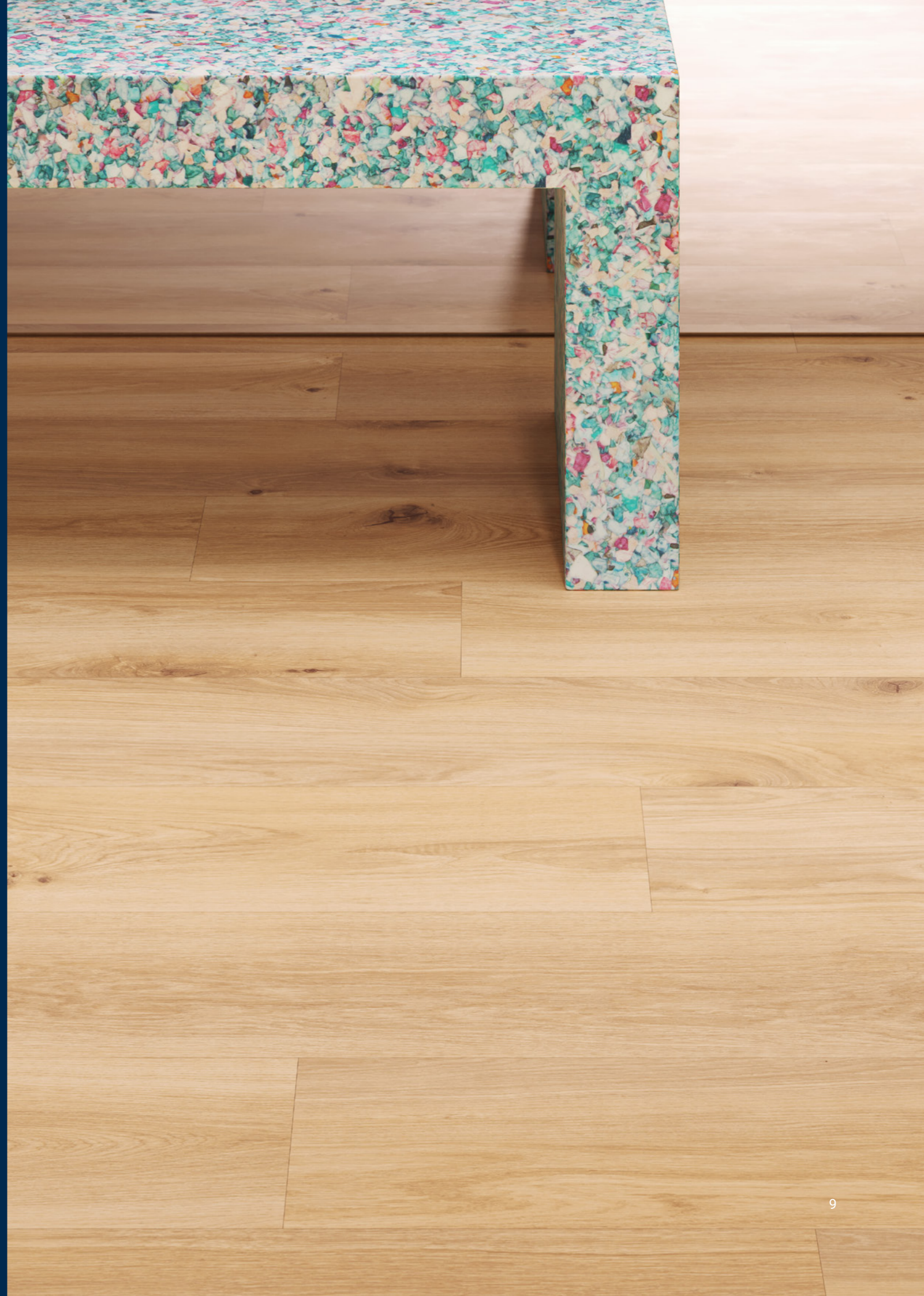

1

# Design ineguagliabili in legno e pietra

La nuova collezione iD Click Ultimate definisce standard senza precedenti nel design dei pavimenti vinilici modulari. La nostra tecnica di stampa digitale avanzata ci permette di mostrare i minimi dettagli del legno e della pietra per rendere ogni dogia o piastra unica per venature, texture e colore. Soprattutto, consente ai progettisti di scegliere i migliori design naturali abbinati ai materiali vinilici più performanti.



## Portare l'esterno all'interno

Oggi la progettazione degli spazi è orientata verso la connessione degli interni con il mondo esterno, riprendendo la bellezza della natura per migliorare la qualità della vita negli spazi urbani. Selezionando le migliori tonalità naturali di legni e pietre, abbiamo cercato di portare l'esterno all'interno.

Il nostro obiettivo è quello di suscitare emozioni positive per favorire lo studio, il lavoro e la cura. I decori iD Click Ultimate sono stati selezionati per favorire un'atmosfera calda e accogliente, arricchiti dall'uso della nostra esclusiva tecnologia di stampa digitale.

Al contempo, abbiamo sempre lavorato sulla modularità e sulla flessibilità, con l'introduzione del formato oversize. Il risultato finale è una gamma di design che richiama l'autenticità dei materiali e consente di creare spazi a misura d'uomo.

## Catturare la vera essenza del legno e della pietra

La natura guida ogni aspetto del tuo viaggio nel design. Abbiamo rivoluzionato il nostro processo di ricerca dei design effettuando attente selezioni basate sulla texture, sul dettaglio e sulla naturale diversità di espressione. Ogni design della collezione Naturals viene scansionato direttamente da un campione reale di legno o pietra, dal rovere alla pietra calcarea. Partendo dalle origini di questi materiali naturali, riproduciamo la meraviglia delle imperfezioni e delle sfumature naturali. Grazie alla varietà dei nostri design, è possibile realizzare lo stile che meglio si adatta ai propri ambienti.

# iD Click Ultimate, progettato per semplificare il processo di creazione del tuo pavimento.

43

Decori

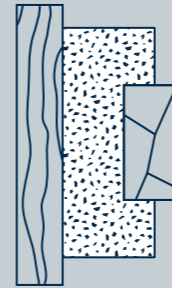

Naturals  
Authentics  
Classics

3

Tecnologie  
di stampa

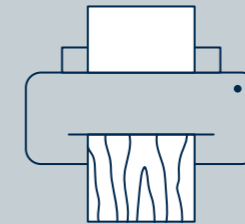

Stampa digitale  
Goffratura a registro  
Stampa rotogravure

3

Strati  
di usura

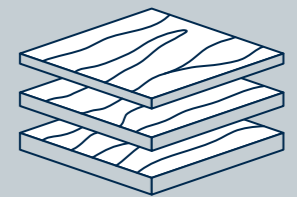

0,30 - Classe 23/31  
0,55 - Classe 23/33  
0,70 - Classe 23/34

5

Formati\*

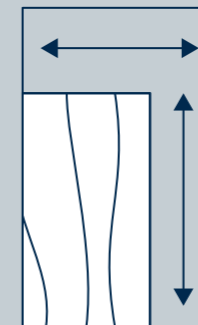

24,30 x 150 cm  
30,60 x 120 cm  
20,05 x 120 cm  
32 x 64 cm  
48 x 96 cm

2

Servizio di  
personalizzazione

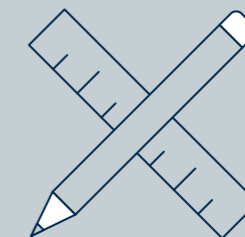

Servizio standard  
Servizio di personalizzazione

*\*I formati sono specifici per design. Vai alla personalizzazione se il formato che hai scelto non è disponibile come standard.*



## NATURALS

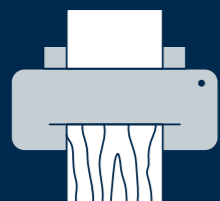

### Come la natura li ha creati

Ricavati dalla natura attraverso la ricerca meticolosa di materie prime di alta qualità, i nostri Naturals design presentano un'alta definizione e motivi non ripetitivi fino a una superficie massima di 12 m<sup>2</sup>.

## AUTHENTICS



### Superfici uniche

Con questa tecnica il design viene impresso su doghe e piastre. I pori riprendono perfettamente l'immagine stampata ad alta definizione, creando finiture ancora più realistiche.

## CLASSICS

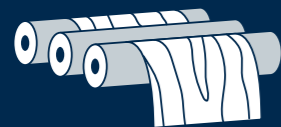

### Ispirati alla natura

La stampa tradizionale mette in risalto i nostri materiali e i colori più apprezzati.





# Naturals

## Come la natura li ha creati

I nostri design Naturals sono ricavati dalla natura attraverso la meticolosa ricerca di materie prime di alta qualità come il legno e la pietra. Grazie a un'esclusiva tecnologia di stampa digitale brevettata, l'unica stampante al mondo a passaggio singolo di 2 m di larghezza per il getto di inchiostro a base di acqua su pavimenti vinilici, riproduciamo fedelmente i dettagli naturali come le venature del legno e le texture della pietra. Per trasmettere la vera diversità del mondo naturale, la nostra nuova collezione di pavimenti vinilici modulari vanta un'alta definizione, design non ripetitivi e una finitura ultra matt.

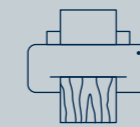

ALTA  
DEFINIZIONE



NON  
RIPETITIVO



FORMATO  
EXTRA

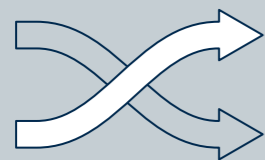

**NON RIPETITIVO**

**12 m<sup>2</sup>**

**NATURALS DI TARKETT**

Non ripetitivo fino a 50 doghe  
Formato 20,05 cm x 120 cm

La collezione Naturals presenta un'alta  
definizione con design non ripetitivo fino a  
una superficie massima di 12 m<sup>2</sup>

**3 m<sup>2</sup>**

**LVT STANDARD: 3 m<sup>2</sup>**

Non ripetitivo fino a 10 doghe  
Formato 20,05 cm x 120 cm

Lasciati ispirare

Brushed Elm brown  
Sediment beige



Sediment beige  
Brushed Elm brown  
Forest Oak pistachio shell  
Patina Concrete light grey



Brushed Elm brown  
Sediment beige



Personalizza  
il tuo spazio

Terrazzo Classical emerald (servizio di personalizzazione)  
Creek Oak beige



Terrazzo Classical emerald (servizio di personalizzazione)  
Creek Oak beige  
Concrete indiun  
Vintage Zink silver  
Terrazzo Classical jade (servizio di personalizzazione)  
Terrazzo Classical opal (servizio di personalizzazione)





Terrazzo Classical emerald (servizio di personalizzazione)  
Creek Oak beige



Crea l'atmosfera giusta



Chatillon Oak natural  
Antik Oak beige  
Delicate Oak toffee  
Delicate Oak sugar  
Highland Oak arabica  
Emperador grey  
Emperador green



Chatillon Oak natural





Connettere  
le persone





Breccia grey  
Brushed Elm natural  
Delicate Oak clay  
Scandinavian Oak medium grey



Breccia grey



# Colori



- 1 Forest Oak
- 2 Variant Oak
- 3 Creek Oak
- 4 Brushed Elm
- 5 Nomad Oak
- 6 Chatillon Oak
- 7 Patina Concrete
- 8 Breccia
- 9 Sediment

## Forest Oak



## Variant Oak



## Creek Oak



**CU** Click Ultimate: Disponibile a stock  
**55** 0,55: Disponibile a stock  
**70** 0,70: Disponibile a stock

## Brushed Elm



## Nomad Oak



## Chatillon Oak



## Patina Concrete

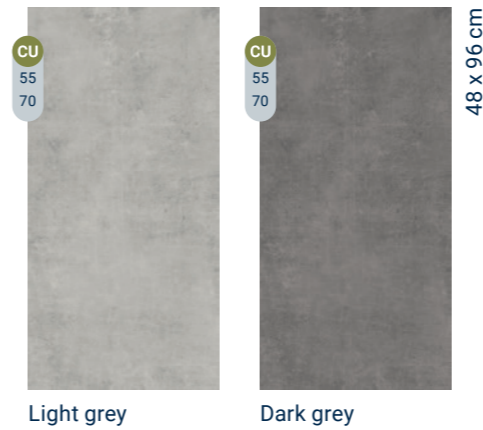

## Breccia



## Sediment





# Authentics

## Superfici uniche

La collezione Authentics è creata con la tecnica della goffratura a registro che conferisce alla superficie un aspetto ancora più realistico. Con questa tecnica si imprime su doghe e piastre per riprodurre le caratteristiche naturali del materiale e offrire una resa estetica ancor più naturale.



7 DIVERSI  
COLORI

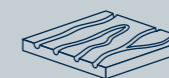

ULTRA  
REALISTICI



2 NUOVI  
DESIGN

Riproduci la  
bellezza della  
natura

Highland Oak golden



Rock grey  
Highland Oak golden  
English Oak brown  
Vintage Zinc black

# Colori



- 1 Delicate Oak
- 2 Highland Oak

## Delicate Oak



## Highland Oak



- CU Click Ultimate: Disponibile a stock
- 30 0,30: Disponibile a stock
- 55 0,55: Disponibile a stock
- 70 0,70: Disponibile a stock



Highland Oak golden



# Classics

## Ispirati alla natura

La stampa tradizionale ha superato la prova del tempo per decenni. Per questa collezione, i nostri designer hanno selezionato i decori e i colori più apprezzati per realizzare interni unici.

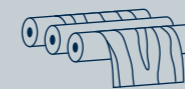

STAMPA  
ROTOGRAVURE

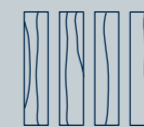

9 DESIGN  
BEST SELLER

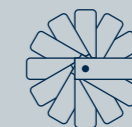

28 COLORI



Rock grey

Crea spazi a  
misura d'uomo



Contemporary Oak grege





Crea un'atmosfera  
calda e accogliente



Composite cool grey

Dai vita a  
design unici

Scandinavian Oak medium beige



Scandinavian Oak medium beige



# Colori



- 1 English Oak
- 2 Contemporary Oak
- 3 Scandinavian Oak
- 4 Rustic Oak
- 5 Antik Oak
- 6 Rock
- 7 Composite
- 8 Polished Concrete
- 9 Vintage Zinc

## English Oak



CU Click Ultimate: Disponibile a stock  
 30 0,30: Disponibile a stock  
 55 0,55: Disponibile a stock  
 70 0,70: Disponibile a stock

\*Formato da 20,50 x 120 cm per iD Click Ultimate 30  
 \*\*Formato da 32 x 64 cm per iD Click Ultimate 30

## Contemporary Oak



## Scandinavian Oak



## Rustic Oak

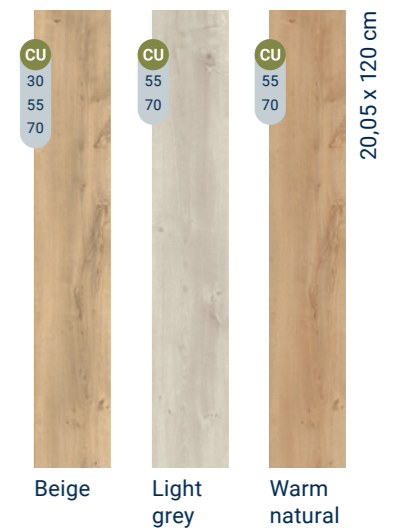

## Antik Oak



## Rock

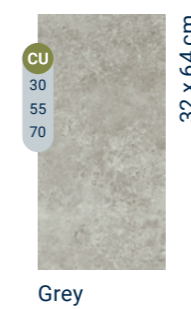

## Composite



## Polished Concrete

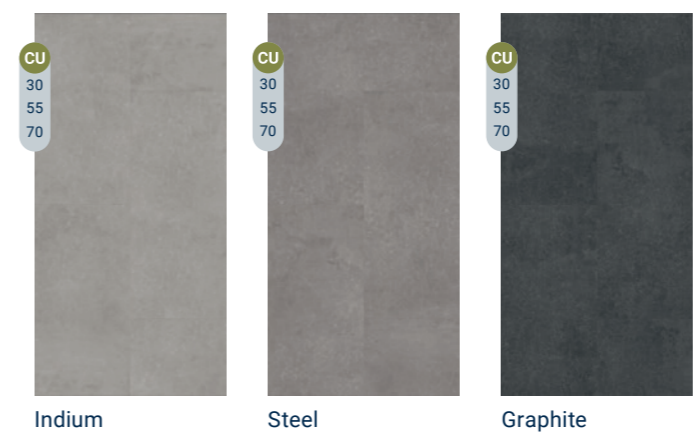

## Vintage Zinc

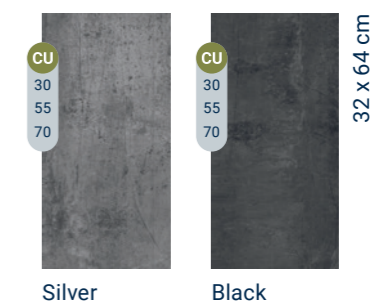

# Performance

2



# La nuova frontiera dei pavimenti SPC: un concentrato di tecnologia



1

Trattamento PU TEKTANIUM™: finitura ultra matt e resistenza impareggiabile.

2

La vasta gamma di design creati in parte con la nostra tecnologia di stampa digitale offre infinite possibilità di scelta tra design ad alta definizione e goffratura, che possono essere ulteriormente ampliate grazie ad esclusive opzioni di personalizzazione.

3

L'avanzata tecnologia RCC+ (Rigid Composite Core+) è un'evoluzione dei pavimenti SPC che garantisce una durata e una stabilità di livello superiore grazie all'innovativo processo di produzione per coestrusione. La struttura a triplo strato e la formula attentamente progettata offrono una resistenza senza pari al traffico intenso e una stabilità dimensionale eccezionale.

4

Il tappetino acustico integrato con tecnologia Soundblock assorbe 19 dB di rumore da impatto.

5

Abbinato alle proprietà idrorepellenti della tecnologia RCC+, GenClick® è il sistema di incastro brevettato in grado di resistere all'acqua per più di cinque giorni.

# TEKTANIUM™

## Migliore finitura ultra matt e resistenza impareggiabile

La collezione iD Click Ultimate presenta il nostro nuovo trattamento PU TEKTANIUM™ che, grazie a un particolare sistema di polimeri brevettato, forma uno strato di protezione naturalmente trasparente e notevolmente più forte che garantisce una straordinaria resistenza a graffi, abrasioni, usura e macchie e una maggiore facilità di pulizia. Inoltre, offre una finitura ultra matt perfettamente visibile da ogni angolazione. Combinando l'effetto ultra matt con le eccellenti proprietà di resistenza e durata, la superficie del tuo pavimento avrà un aspetto ancora più naturale, con una lunga durata nel tempo. TEKTANIUM™ è l'unico trattamento PU che combina tutte queste caratteristiche senza scendere a compromessi.

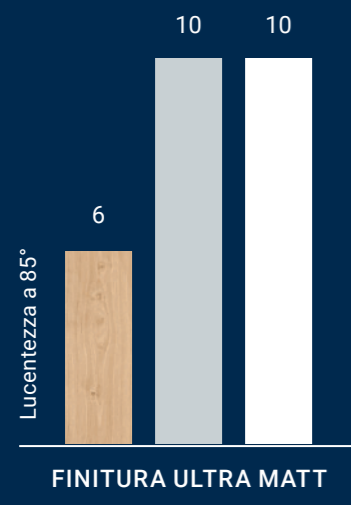

Riflettanza a un angolo di incidenza di 85° (in conformità alla norma ISO 2813).

≤6 = ultra matt  
≥10 = satinato

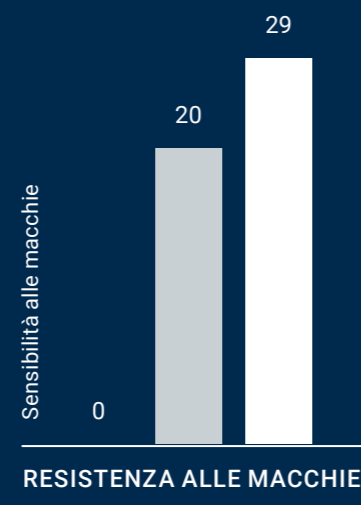

Grado di resistenza alle macchie (in conformità alla norma ISO 26987).

0 = nessuna alterazione (migliore della categoria)  
30 = elevata alterazione

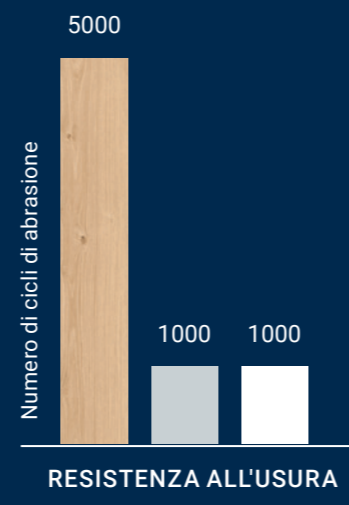

Grado di resistenza all'usura (in conformità alla norma EN ISO 16094).

5.000 = migliore della categoria

- Tarkett: iD Click Ultimate
- Principale concorrente europeo A
- Principale concorrente europeo B



# GenClick®

## Il sistema di incastro di nuova generazione

GenClick® è il nostro sistema di incastro brevettato, sviluppato insieme alla nostra tecnologia a strato centrale RCC+ per consentire una facile installazione senza sacrificare la resistenza di incastro e le proprietà meccaniche per performance, resistenza e durata migliori.

GRAFICO 1: RESISTENZA DI INCASTRO (ISO 10582)

PUNTEGGIO DI RESISTENZA DI INCASTRO PIÙ ELEVATO = AGGANCIAMENTO PIÙ RESISTENTE



GRAFICO 2: RESISTENZA ALL'IMPATTO (TEST INTERNO)

PUNTEGGIO PIÙ BASSO = MASSIMA RESISTENZA ALL'IMPATTO

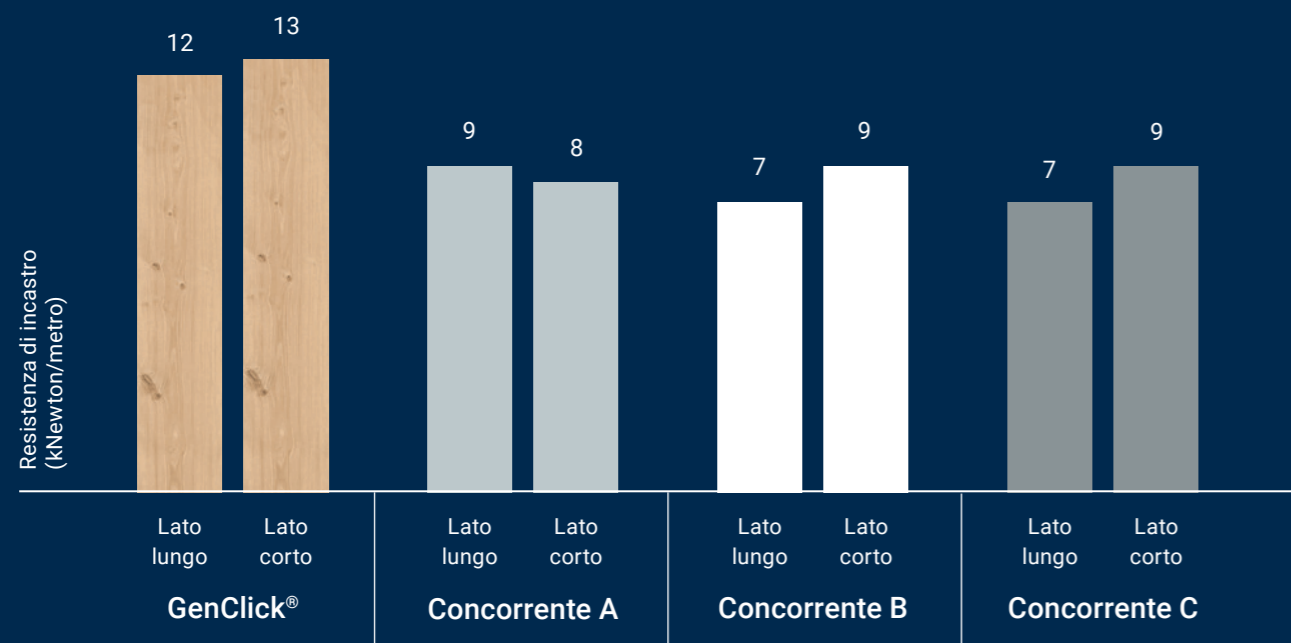
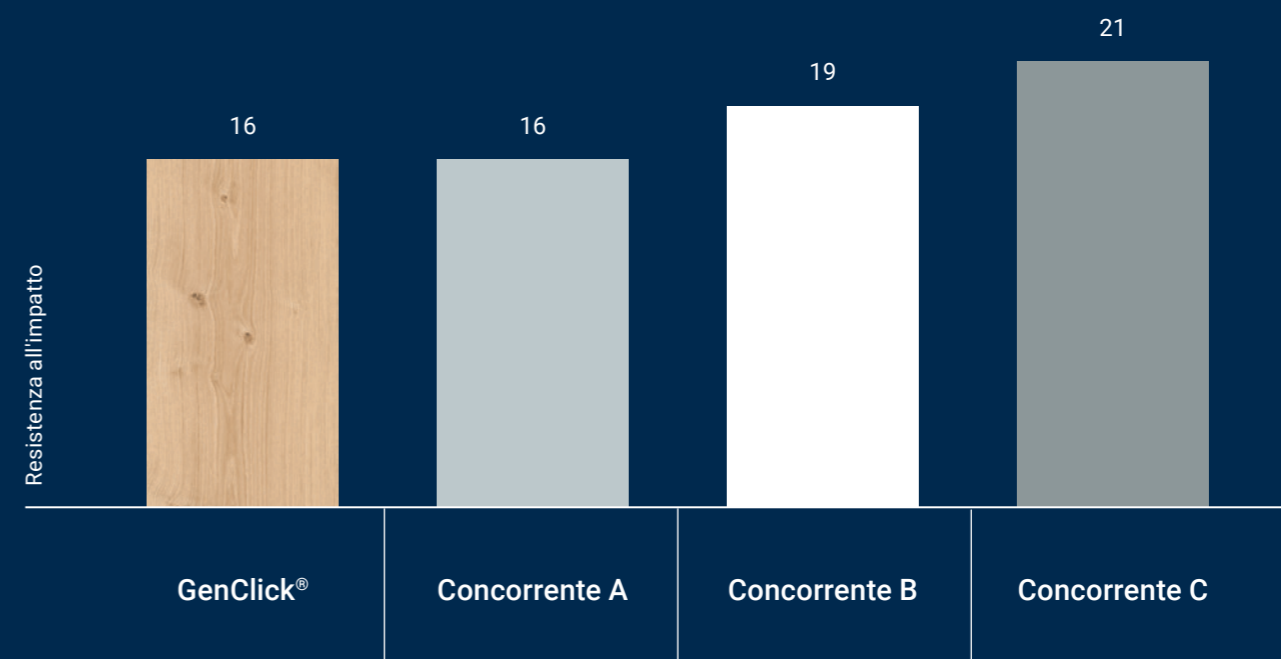

### Facilità di installazione

Grazie alla combinazione di incastro dall'alto e click è possibile posizionare facilmente il lato lungo del prodotto con un movimento angolato e inserire il lato corto.

### Migliore resistenza di incastro sul mercato

La resistenza di incastro di GenClick® è la migliore della categoria in base alla norma ISO 10582 (Grafico 1).

### Resistenza agli urti

iD Click Ultimate è robusto e resistente agli urti, come dimostrato dai test interni di resistenza all'impatto (Grafico 2).

### Click a tenuta stagna

La struttura dell'incastro Click impedisce all'acqua di penetrare attraverso i giunti. Questa caratteristica rende il prodotto adatto ai bagni.

# Rinforza il tuo pavimento per un uso intensivo

Elevata resistenza

La tecnologia **RCC+\*** a densità extra elevata di iD Click Ultimate è vantaggiosa sotto tutti gli aspetti

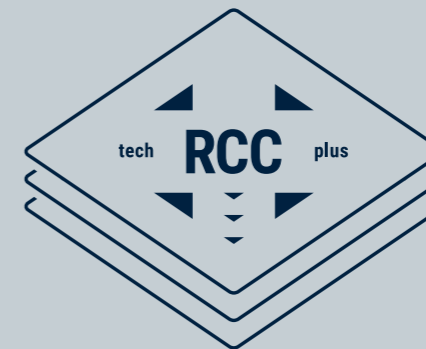

## Resistente all'usura e all'acqua

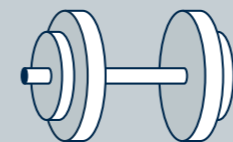

Ideale per rivestire superfici fino a 400 m<sup>2</sup> e resistere al traffico intenso. I pavimenti con tecnologia RCC+, caratterizzati da una struttura a triplo strato e dalla più alta densità disponibile sul mercato, sono i più resistenti all'improntabilità e ai carichi elevati, anche con variazioni di temperatura elevate (da 10 a 60 °C) \*\*.

## Migliore performance

GenClick®  
TEKTANIUM™

Grazie al nuovo sistema di incastro GenClick® e al trattamento PU TEKTANIUM™, offriamo le migliori performance in termini di stabilità dimensionale, resistenza e durata.

## Adatto ai bagni

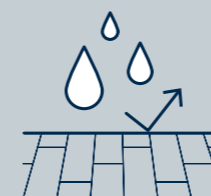

RCC+ è una tecnologia impermeabile, qualitativamente superiore a un SPC e GenClick® è il nostro sistema di incastro a tenuta stagna. iD Click Ultimate resiste all'acqua assicurando la totale assenza di perdite e possiede ottime proprietà antiscivolo (R10).

\*Solo iD Click Ultimate 55-70

\*\*Da 10 °C a 50 °C e 225 m<sup>2</sup> (15 x 15) per iD Click Ultimate 30

# Goditi il silenzio

Elevate performance acustiche

## Insonorizzato



Riduci il rumore interno e da impatto generato da carichi rotanti e calpestio. Riduzione del rumore da impatto di 19 dB grazie alla tecnologia Soundblock. Risparmia con il tappetino acustico integrato di iD Click Ultimate. Non sono necessari tappetini acustici aggiuntivi.

## Riduci il rumore all'interno della stanza



L'esclusivo design di iD Click Ultimate garantisce i livelli più bassi di rumore da calpestio nella stanza rispetto a qualsiasi altro pavimento rigido.

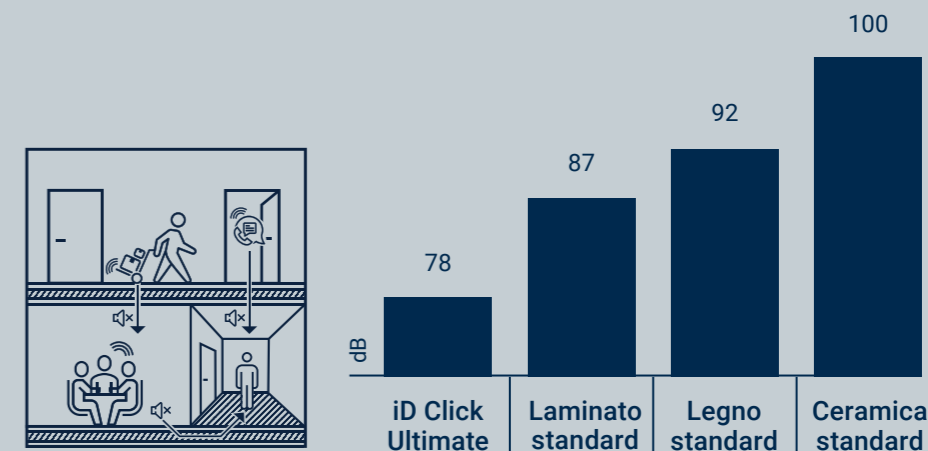

Migliora l'esperienza abitativa con una riduzione acustica all'interno della stanza di classe C (NF S31-074). Goditi un ambiente tranquillo e silenzioso con un eccellente isolamento acustico e un maggiore comfort.

## Risparmia



Con il tappetino acustico integrato di iD Click Ultimate non sono necessari tappetini acustici aggiuntivi.

# Rendi il tuo spazio immediatamente calpestabile

Installazione avanzata

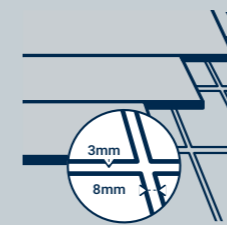

## A prova di ristrutturazione

Si installa direttamente su piastrelle in ceramica e sulla maggior parte dei sottofondi preesistenti. Installazione facile e veloce grazie al sistema di incastro GenClick®. Tempi di inattività minimi e superficie immediatamente calpestabile.

## Supporto in schiuma

Le piastre iD Click Ultimate hanno un supporto in schiuma che copre le imperfezioni del sottofondo. Per un pavimento perfetto.



## Installazione facile e veloce

Grazie alla combinazione di incastro dall'alto e click è possibile posizionare facilmente il lato lungo del prodotto con un movimento angolato e inserire il lato corto.



## Pronto all'uso

La facilità di installazione di iD Click Ultimate rende il pavimento pronto all'uso. Totale assenza di colla e nessun tempo di asciugatura. Fino a 400 m<sup>2</sup> senza giunti di dilatazione (spazi di 20 x 20 m) \*.

\*15 x 15 m e sottofondi in ceramica con fughe di massimo 6 x 3 mm per iD Click Ultimate 30

# Sostenibilità

3





# Scelte consapevoli. Per le persone e il pianeta.

Il volere "sempre di più" ci sta spingendo oltre i nostri limiti e costituisce una minaccia per il pianeta. Il gioco deve cambiare. Dobbiamo trovare un modo per ottenere di più con meno. Per noi, significa meno rifiuti, meno emissioni, più benessere e più prove.

*The way to better floors.*

## Clima ed economia circolare. Meno rifiuti, meno emissioni.

Siamo convinti sostenitori dell'economia circolare. Ecco perché stiamo lavorando per massimizzare il contenuto riciclato in tutti i nostri prodotti e dare priorità al riciclo senza fine.



### CONTENUTO RICICLATO

I nostri design contengono in media il 20% di contenuto riciclato in base alla norma ISO 14021.



### RICICLABILITÀ

L'eccesso di materiale post installazione e materiale post-utilizzo di iD Click Ultimate sono riciclabili attraverso il nostro programma di recupero e riciclo ReStart®.



### PRODOTTA IN EUROPA

La collezione iD Click Ultimate è prodotta internamente nel nostro stabilimento di produzione europeo di Jaslo (Polonia).



### CAMBIAMENTO CLIMATICO

Il 15% del volume totale delle materie prime acquistate nel 2021 era riciclato, il che ha permesso di evitare la produzione di 280.000 tonnellate di CO2\*.

*\*Stima per parte dello Scope 3.*

## Elevata qualità dell'aria interna. Maggiore benessere.

Il nostro impegno a offrirti ambienti più salubri in cui vivere e lavorare va oltre le parole. Riducendo le emissioni di VOC, i nostri prodotti danno risultati così superiori ai più severi standard industriali in materia di qualità dell'aria che abbiamo dovuto fissarne di nuovi.



### BASSISSIME EMISSIONI VOC

Con il 90% del tempo trascorso al chiuso, la purezza dell'aria è fondamentale. iD Click Ultimate presenta bassissime emissioni VOC, inferiori a 10 µg/m<sup>3</sup>\*.

*\*Emissioni VOC dopo 28 giorni.*



### SENZA FTALATI

La collezione iD Click Ultimate è priva di ftalati. Contribuisce a rendere gli spazi più sani e aiuta a ottenere certificazioni green come BREEAM, WELL e LEED.



### INCHIOSTRI A BASE DI ACQUA

In Tarkett utilizziamo inchiostri a base di acqua senza solventi organici in tutti i nostri processi di stampa. Ciò contribuisce alle bassissime emissioni VOC di iD Click Ultimate. Siamo l'unico produttore di pavimenti a utilizzare inchiostri a base di acqua con la nostra stampante digitale.

## Materiali di qualità. Più prove.

In Tarkett, pretendiamo di conoscere ogni dettaglio dei materiali che utilizziamo. Ecco perché riteniamo fondamentali gli standard di salute e sostenibilità di Cradle to Cradle®. La completa trasparenza da parte nostra significa tranquillità per te.



### TRASPARENZA TOTALE

Il 97% dei nostri materiali è certificato in modo indipendente dall'EPEA. Uniche sul mercato, le nostre MHS (dichiarazioni sulla salubrità dei materiali) offrono una chiara panoramica sui profili dei materiali utilizzati in termini di salute. Le nostre EPD (dichiarazioni ambientali di prodotto) forniscono informazioni sull'impatto ambientale dei materiali.

# Guida alla scelta

iD Click Ultimate offre la possibilità di personalizzare il proprio pavimento per soddisfare al meglio le esigenze di ogni progetto. È possibile combinare design, strato di usura e formati.

## 30

Traffico moderato

## 55

Traffico intenso

## 70

Traffico molto intenso



Edifici residenziali	Settore alberghiero Camere	Settore alberghiero Bagni	Settore alberghiero Ristorante/Hall	Spazi commerciali	Uffici Open space/ spazi pubblici
<ul style="list-style-type: none"> <li>• Vasta gamma di design e colori</li> <li>• Lunga durata</li> <li>• Conveniente</li> <li>• Ideale in caso di lavori di ristrutturazione</li> <li>• Preparazione minima del sottofondo</li> <li>• Uso diretto (assenza di colla)</li> </ul>	<ul style="list-style-type: none"> <li>• Vasta gamma di design e colori</li> <li>• Lunga durata</li> <li>• Conveniente</li> <li>• Ideale in caso di lavori di ristrutturazione</li> <li>• Preparazione minima del sottofondo</li> <li>• Uso diretto (assenza di colla)</li> </ul>	<ul style="list-style-type: none"> <li>• Vasta gamma di design e colori</li> <li>• Design non ripetitivi</li> <li>• Servizio di personalizzazione</li> <li>• Massima resistenza e durata</li> <li>• Impermeabile e a tenuta stagna</li> <li>• Ideale in caso di lavori di ristrutturazione</li> <li>• Nessuna preparazione del sottofondo</li> <li>• Uso diretto (assenza di colla)</li> </ul>	<ul style="list-style-type: none"> <li>• Vasta gamma di design e colori</li> <li>• Design non ripetitivi</li> <li>• Servizio di personalizzazione</li> <li>• Massima resistenza e durata</li> <li>• Ideale in caso di lavori di ristrutturazione</li> <li>• Nessuna preparazione del sottofondo</li> <li>• Uso diretto (assenza di colla)</li> </ul>	<ul style="list-style-type: none"> <li>• Vasta gamma di design e colori</li> <li>• Design non ripetitivi</li> <li>• Servizio di personalizzazione</li> <li>• Massima resistenza e durata</li> <li>• Ideale in caso di lavori di ristrutturazione</li> <li>• Nessuna preparazione del sottofondo</li> <li>• Uso diretto (assenza di colla)</li> </ul>	<ul style="list-style-type: none"> <li>• Vasta gamma di design e colori</li> <li>• Design non ripetitivi</li> <li>• Servizio di personalizzazione</li> <li>• Massima resistenza e durata</li> <li>• Ideale in caso di lavori di ristrutturazione</li> <li>• Nessuna preparazione del sottofondo</li> <li>• Uso diretto (assenza di colla)</li> </ul>



# Formati e servizio di personalizzazione

Grazie alla maggiore modularità di iD Click Ultimate, i 5 formati standard\* consentono di trasformare facilmente gli ambienti interni.

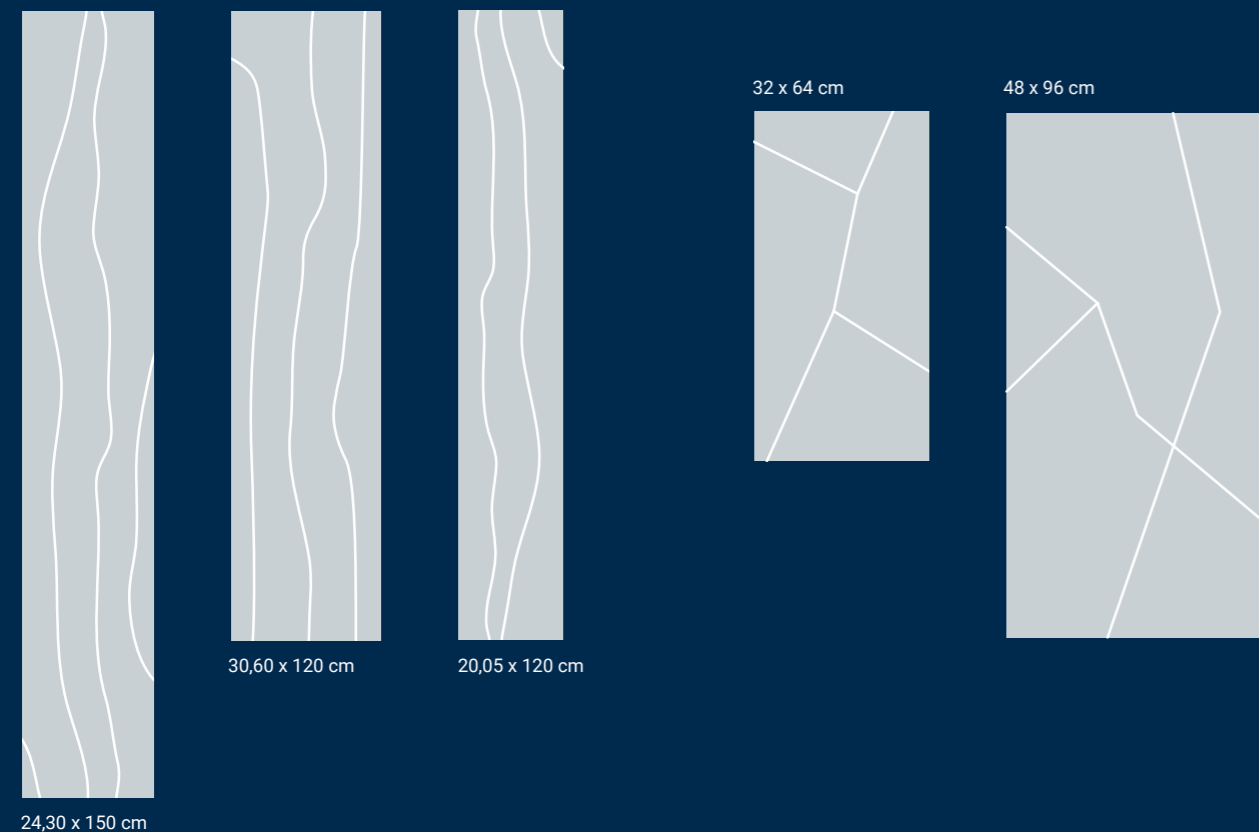

\*I formati sono specifici per design. Vai alla personalizzazione se il formato che hai scelto non è disponibile come standard.

Le numerose opzioni di personalizzazione consentono a iD Click Ultimate di offrire infinite possibilità di combinazione. Ogni aspetto del prodotto è personalizzabile su tutti i decori.

## SERVIZIO STANDARD

- Scegli un formato esistente
- Scegli una bisellatura
- Scegli una goffratura
- Scegli un colore dalla libreria
- Scegli un design dalla libreria

## SERVIZIO DI PERSONALIZZAZIONE

- Definisci un colore personalizzato dalla scala NCS e RAL
- Richiedi un nuovo design



Scegli un formato esistente

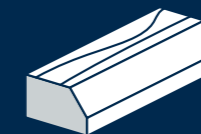

Scegli una bisellatura



Scegli una goffratura



Scegli un colore dalla libreria



Scegli un design dalla libreria



Richiedi un nuovo design



Design personalizzati sono disponibili su richiesta. Verifica con il tuo rivenditore locale le condizioni e le tempistiche della personalizzazione. Tutti i progetti verranno valutati singolarmente.

# Caratteristiche generali

## **98 Accessori**

98 Caratteristiche

100 iD Click Ultimate

## **104 Specifiche di progetto**

**106 Scheda tecnica**

**108 Dettagli prodotto e  
battiscopa**

# Accessori

## Battiscopa

### BATTISCOPA DECORATIVO

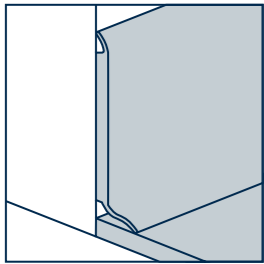

Battiscopa in PVC con pellicola decorativa e trattamento superficiale PUR per adattarsi perfettamente ai design selezionati.

Dimensioni (mm):  
1.950 lunghezza x 10 spessore x 60 altezza  
1 scatola da 5 pezzi (9,75 ml)

Per i battiscopa in PVC abbinati al colore del pavimento iD Click Ultimate, consultare la pagina 109 della brochure.

### BATTISCOPA PER RISTRUTTURAZIONI

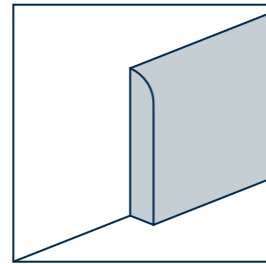

Schiuma di polistirene bianca ad alta densità, 100% riciclabile con vernice protettiva.

Dimensioni (mm):  
2.000 lunghezza x 22 larghezza x 110 altezza  
1 scatola da 18 pezzi (36 ml)

Bianco - 1411 301

# Caratteristiche

## Tappetino

### TARKOPROTECT 180

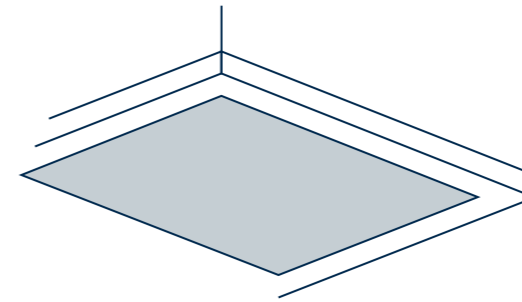

Tappetino autoadesivo in velo di poliestere per la protezione del pavimento.

Dimensioni (m):  
50 lunghezza x 1 larghezza - 24 rotoli per pallet.

Bianco - 24990 000

# Accessori

## Accessibilità

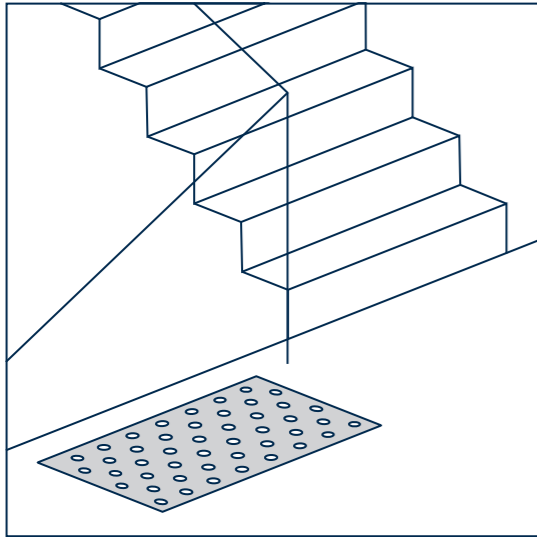

### WARNING TILES RETTANGOLARI AUTOADESIVE

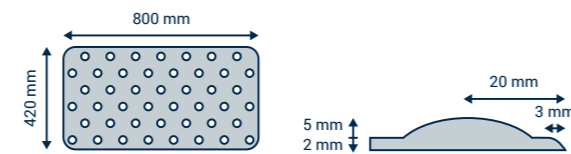

Piastre in gomma con bolli a rilievo che fungono da segnale tattile per persone ipovedenti, per avvertirle di un potenziale pericolo ai piedi di una scalinata.

Dimensioni (mm):  
420 larghezza x 7,0 spessore x 800 lunghezza  
1 scatola da 6 piastre

Bianco - 1440 350  
Grigio - 1440 351  
Nero - 1440 352

# iD Click Ultimate

### WARNING TILES PIASTRE QUADRATE AUTOADESIVE

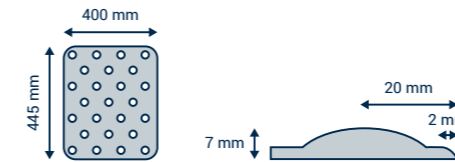

Piastre autoadesive in poliuretano con bolli a rilievo che fungono da segnale tattile per persone ipovedenti, per avvertirle di un potenziale pericolo ai piedi di una scalinata.

Dimensioni (mm):  
400 larghezza x 7,0 spessore x 445 lunghezza  
1 scatola da 10 piastre

Bianco - 1440 450  
Grigio - 1440 451  
Nero - 1440 452

# Accessori

## Battiscopa

### PROFILO SUPERIORE BATTISCOPA LVT\*

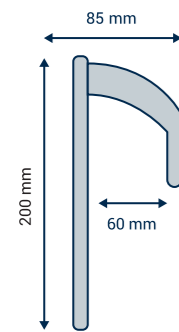

Profilo superiore per battiscopa in alluminio da abbinare al profilo inferiore per utilizzare il rivestimento del pavimento sulla parete come battiscopa. Da incollare.

Dimensioni (mm):  
2.500 lunghezza x 6 larghezza interna x 8,5 larghezza esterna x 20 altezza  
10 unità da 2,5 ml in una scatola di cartone = 25 ml

Argento - 26626 011  
Acciaio inossidabile - 26626 012

## Paragradini

### PARAGRADINO VHT\*

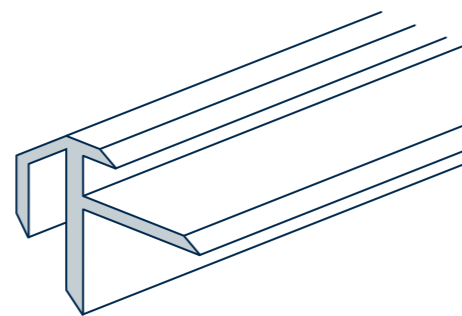

Paragradino in alluminio utilizzato in aree a traffico intenso. Da avvitare. Elevata resistenza al traffico molto intenso. Superficie scanalata antiscivolo.

Dimensioni (mm):  
30 altezza x 38 larghezza x 5/5,5 spessore x 2.500 lunghezza  
Kit completo: paragradino, viti e tasselli.  
5 unità da 2,5 ml per scatola = 12,5 ml

Argento - 26626 011  
Acciaio inossidabile - 26626 012

# iD Click Ultimate

## Profili

### PROFILO DI TRANSIZIONE PER AREE A TRAFFICO GENERICO\*

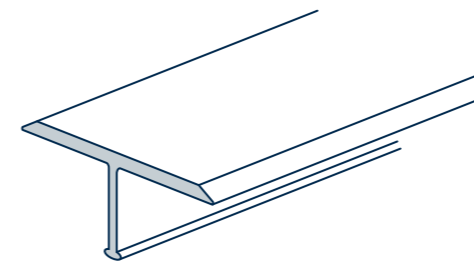

Profilo di transizione in alluminio per l'uso in aree a traffico generico. Da avvitare.

Dimensioni (mm):  
2.700 lunghezza x 24 larghezza x 6 altezza.  
10 unità da 2,7 ml per scatola

Argento - 1451 021  
Acciaio inossidabile - 1451 022

### PROFILO DI TRANSIZIONE PER AREE A TRAFFICO MOLTO INTENSO\*\*

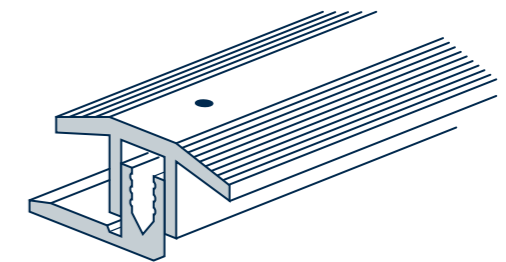

Profilo di transizione in alluminio in due parti per l'uso in aree a traffico intenso. Da avvitare.

Dimensioni (mm):  
2.700 lunghezza x 25 larghezza x 4 altezza (posizione inferiore)  
2.700 lunghezza x 25 larghezza x 9,5 altezza (posizione superiore)  
10 unità da 2,7 ml per scatola

Argento - 1451 011  
Acciaio inossidabile - 1451 012

\*Per iD Click Ultimate 30  
\*\*Per iD Click Ultimate 30, 50-70

# Specifiche di progetto

## Piastre LVT iD Click Ultimate 55-70

### Composizione:

- Nucleo composito rigido con SPC a triplo strato prodotto mediante processo di coestrusione con una densità di 2.100 kg/m<sup>3</sup>
- Tappetino acustico integrato per l'assorbimento di 19 dB
- Finitura ultra matt TEKTANIUM™ e trattamento PU per una resistenza impareggiabile
- Sistema di incastro GenClick®
- Spazi di 12 m<sup>2</sup> con design non ripetitivo grazie alla tecnologia di stampa digitale (Naturals), goffratura a registro (Authentics) e design Roto (Classics)

### Dimensioni:

- Doghe: 20,05 x 120 cm, 24,30 x 150 cm, 30,60 x 120 cm
- Piastre: 48 x 96 cm, 32 x 64 cm
- Spessore totale di 6,5 mm, strato di usura di 0,70 mm e Classe 34 (iD Click Ultimate 70), 0,55 mm e Classe 33 (iD Click Ultimate 55). Peso 10,70 kg/m<sup>2</sup>, 10,80 kg/m<sup>2</sup> e 8,90 kg/m<sup>2</sup>

### Performance:

- Stabilità dimensionale: ≤|0,10|% in conformità a EN ISO 23999
- Portata per carichi pesanti: fino a 800 kg (iD Click Ultimate 70) o 500 kg (iD Click Ultimate 55)
- Impronta residua: ≤0,05 mm in conformità a EN ISO 24343-1
- Classe di reazione al fuoco Bfl S1 in conformità a EN-ISO 13501-1
- Antiscivolo R10 in conformità a DIN 51130
- Resistenza termica a pavimento: da 10 °C a 60 °C

- Eccellente resistenza ai prodotti chimici in conformità a EN ISO 26987, alle macchie in conformità a ISO 26987 e all'usura in conformità a ISO 16094
- Installabile su quasi tutti i sottofondi fino a 20 x 20 ml senza giunti, incluse piastrelle in ceramica con fughe di 8 x 3 mm
- Impermeabile e a tenuta stagna
- Adatto per il riscaldamento a pavimento

### Sostenibilità:

- 100% circolare grazie al programma Tarkett Restart®
- Emissioni VOC Platinum: <10 µg/m<sup>3</sup> (VOC dopo 28 giorni)
- 20% di contenuto riciclato in conformità a ISO 14021
- Carbon Footprint 12,26 kg CO2e/m<sup>2</sup> (Cradle-to-Gate, moduli EPD A1-A3)
- Carbon Footprint totale 6,41 kg CO2e/m<sup>2</sup>/anno (moduli EPD A-D)
- Disponibili dichiarazione ambientale di prodotto con scenario di riciclo e dichiarazione sulla salubrità dei materiali con certificazione di terzi
- Certificazione Floorscore, protezione TEKTANIUM™ contro macchie e prodotti chimici, massima lavabilità e facilità di manutenzione. Senza ftalati e biocidi
- 10 anni di garanzia ad uso commerciale, 20 anni di garanzia ad uso residenziale

# iD Click Ultimate

## Credenziali di sostenibilità

### MATERIALI DI QUALITÀ

Prodotto in Europa con un plastificante privo di ftalati.

### CONTENUTO RICICLATO

Lo strato centrale è in parte realizzato in materiale vinilico riciclato. Contiene in media il 20% di contenuto riciclato in base alla norma ISO 14021.

### RICICLABILITÀ

Il prodotto è riciclabile. Gli eccessi di materiale post installazione e materiale post-utilizzo possono essere recuperati attraverso il programma Tarkett ReStart®. Il materiale recuperato viene riciclato e utilizzato per ricreare prodotti di alta qualità paragonabili agli originali.

### OTTIMA QUALITÀ DELL'ARIA INTERNA

Il tasso di emissione di composti organici volatili nell'aria è inferiore a 10 µg/m<sup>3</sup>, testato 28 giorni dopo l'installazione. Una soglia 100 volte inferiore ai livelli fissati dalle più severe normative UE.

### TRASPARENZA DEI MATERIALI

Il pavimento selezionato è corredato da una specifica Dichiarazione Ambientale di Prodotto (EPD) verificata da terzi, che riporta diversi indicatori relativi all'impatto ambientale del prodotto. Il pavimento selezionato è inoltre corredato da una dichiarazione verificata da terzi degli ingredienti e del rischio derivante dai materiali pari allo 0,01%, che certifica una conformità superiore a quanto prescritto dal regolamento REACH; questa dichiarazione sulla salubrità dei materiali (MHS) è rilasciata dall'Environmental Protection Encouragement Agency (EPEA).

# Scheda tecnica

# iD Click Ultimate

DATI TECNICI	STANDARD	iD CLICK ULTIMATE 70	iD CLICK ULTIMATE 55	iD CLICK ULTIMATE 30
<b>Classificazione</b>	<b>Norma</b>	<b>Valore Tarkett</b>	<b>Valore Tarkett</b>	<b>Valore Tarkett</b>
Tipo di prodotto	EN ISO 10582	Pavimento vinilico eterogeneo	Pavimento vinilico eterogeneo	Pavimento vinilico eterogeneo
Classificazione residenziale	EN ISO 10874	23 Intenso	23 Intenso	23 Intenso
Classificazione commerciale	EN ISO 10874	34 Molto intenso	33 Intenso	31 Moderato
<b>Caratteristiche tecniche</b>	<b>Norma</b>	<b>Valore Tarkett</b>	<b>Valore Tarkett</b>	<b>Valore Tarkett</b>
Spessore totale	EN ISO 24346	6,50 mm	6,50 mm	5,50 mm
Spessore strato di usura	EN ISO 24340	0,70 mm	0,55 mm	0,30 mm
Peso totale	EN ISO 23997	10.600 g/m <sup>2</sup>	10.700 g/m <sup>2</sup>	8.900 g/m <sup>2</sup>
Contenuto leganti	EN ISO 10582	Tipo I	Tipo I	Tipo I
Trattamento superficiale		Tektanium™	Tektanium™	Tektanium™
Stampa digitale		Si	Si	No
Goffratura a registro		Si	Si	Si
Lati bisellati		Mini bisellato 4 lati	Mini bisellato 4 lati	Micro bisellato 4 lati
Metodo di installazione		Click	Click	Click
<b>Performance per la marcatura CE</b>	<b>Norma</b>	<b>Valore Tarkett</b>	<b>Valore Tarkett</b>	<b>Valore Tarkett</b>
Dichiarazione di prestazione	EN 14041	0197-0058-DoP-2022-11	0197-0057-DoP-2022-11	0197-0056-DoP-2022-11
<b>Performance tecniche</b>	<b>Norma</b>	<b>Valore Tarkett</b>	<b>Valore Tarkett</b>	<b>Valore Tarkett</b>
Stabilità dimensionale	EN ISO 23999	Valore medio misurato: ≤ 0,10 % Valore richiesto: ≤ 0,15 %	Valore medio misurato: ≤ 0,10 % Valore richiesto: ≤ 0,15 %	Valore medio misurato: ≤ 0,10 % Valore richiesto: ≤ 0,15 %
Curvatura del prodotto al calore	EN ISO 23999	≤ 1  mm	≤ 1  mm	≤ 1  mm
Reazione al fuoco	EN 13501-1	Bfl-s1	Bfl-s1	Bfl-s1
Impronta residua	EN ISO 24343-1	Valore medio misurato: 0,02 mm Valore richiesto: ≤0,10 mm	Valore medio misurato: 0,02 mm Valore richiesto: ≤0,10 mm	Valore medio misurato: 0,02 mm Valore richiesto: ≤0,10 mm
Gambe dei mobili	EN ISO 16581	Nessun danno	Nessun danno	Nessun danno
Sedia con rotelle	EN ISO 4918	Nessun danno	Nessun danno	Nessun danno
Riduzione rumore da impatto - ΔLw	EN ISO 717-2	19 dB	19 dB	19 dB
Riduzione acustica all'interno della stanza	NF S31-074	Classe C (<85 dB)	Classe C (<85 dB)	Classe C (<85 dB)
Resistenza termica	EN ISO 10456	0,07 m <sup>2</sup> ·K/W	0,07 m <sup>2</sup> ·K/W	0,06 m <sup>2</sup> ·K/W
Solidità alla luce	EN ISO 105-B02	≥6	≥6	≥6
Resistenza a prodotti chimici	EN ISO 26987	Buona resistenza	Buona resistenza	Buona resistenza
Antiscivolo	DIN 51130	R10	R10	R10
	EN 13893	Classe DS (μ ≥0,30)	Classe DS (μ ≥0,30)	Classe DS (μ ≥0,30)
Resistenza al peeling	EN ISO 24345	≥50 N/50 mm	≥50 N/50 mm	≥50 N/50 mm
Riscaldamento a pavimento		Idoneo (massimo 27 °C)	Idoneo (massimo 27 °C)	Idoneo (massimo 27 °C)
<b>Performance di sostenibilità</b>	<b>Norma</b>	<b>Valore Tarkett</b>	<b>Valore Tarkett</b>	<b>Valore Tarkett</b>
Riciclabile attraverso ReStart®		Riciclabile	Riciclabile	Riciclabile
Contenuto riciclato	ISO 14021	20%	20%	20%
Carbon Footprint (Cradle-to-Gate, moduli EPD A1-A3)		12,26 kg CO <sub>2</sub> e/m <sup>2</sup>	12,26 kg CO <sub>2</sub> e/m <sup>2</sup>	10,9 kg CO <sub>2</sub> e/m <sup>2</sup>
Carbon Footprint totale (moduli EPD A-D)		6,41 kg CO <sub>2</sub> e/m <sup>2</sup> /anno	6,41 kg CO <sub>2</sub> e/m <sup>2</sup> /anno	5,58 kg CO <sub>2</sub> e/m <sup>2</sup> /anno
Emissioni VOC	EN 16516	Platinum (≤10 μg/m <sup>3</sup> )	Platinum (≤10 μg/m <sup>3</sup> )	Platinum (≤10 μg/m <sup>3</sup> )
Emissioni di formaldeide		≤10 μg/m <sup>3</sup>	≤10 μg/m <sup>3</sup>	≤10 μg/m <sup>3</sup>
<b>Dimensioni e design</b>				
<b>Doghe (materiale installato)</b>		1.200 x 200,5 mm - 5 doghe/scatola 1,2 m <sup>2</sup> /scatola - 60 scatole/pallet 1.500 x 243 mm - 3 doghe/scatola 1,09 m <sup>2</sup> /scatola - 69 scatole/pallet 1.200 x 306 mm - 3 doghe/scatola 1,10 m <sup>2</sup> /scatola - 69 scatole/pallet	1.200 x 200,5 mm - 5 doghe/scatola 1,2 m <sup>2</sup> /scatola - 60 scatole/pallet 1.500 x 243 mm - 3 doghe/scatola 1,09 m <sup>2</sup> /scatola - 69 scatole/pallet 1.200 x 306 mm - 3 doghe/scatola 1,10 m <sup>2</sup> /scatola - 69 scatole/pallet	1.200 x 200,5 mm - 7 doghe/scatola 1,68 m <sup>2</sup> /scatola - 52 scatole/pallet - - -
<b>Piastre (prodotto installato)</b>		640 x 320 mm - 7 piastre/scatola 1,43 m <sup>2</sup> /scatola - 52 scatole/pallet 960 x 480 mm - 3 piastre/scatola 1,38 m <sup>2</sup> /scatola - 54 scatole/pallet	640 x 320 mm - 7 piastre/scatola 1,43 m <sup>2</sup> /scatola - 52 scatole/pallet 960 x 480 mm - 3 piastre/scatola 1,38 m <sup>2</sup> /scatola - 54 scatole/pallet	640 x 320 mm - 9 piastre/scatola 1,84 m <sup>2</sup> /scatola - 48 scatole/pallet - -
Numero di design disponibili		43	43	22

Le informazioni sopra riportate possono essere soggette a modifiche dovute al miglioramento del prodotto. (12/22).

Secondo il Regolamento europeo N. 305/2011 relativo alla Marcatura CE, le Dichiarazioni di prestazione sono disponibili sul nostro sito web [www.tarkett.it](http://www.tarkett.it)

Devono essere rispettate le istruzioni di installazione, pulizia e manutenzione fornite da Tarkett ed in linea con la norma UNI 11515-1.

Per ulteriori dettagli contattare Tarkett all'indirizzo indicato.



# Dettagli prodotto e battiscopa

# iD Click Ultimate

DECORO	COLORE	FORMATO 30	FORMATO 55/70	BISELLATURE*	CODICE SAP 0,30	CODICE SAP 0,55	CODICE SAP 0,70	LRV%	BATTISCOPIA
<b>NATURALS - STAMPA DIGITALE</b>									
Breccia	Grey		48 x 96 cm	4V		260017004	260008004	36,05	26646052
Brushed Elm	Brown		30,6 x 120 cm	4V		260020042	260011042	36,42	26646057
	Natural		30,6 x 120 cm	4V		260020043	260011043	37,22	26646054
Chatillon Oak	Natural		24,3 x 150 cm	4V		260023005	260014005	43,01	26646060
Creek Oak	Beige		20,5 x 120 cm	4V		260016010	260007010	22,3	26646041
Forest Oak	Pistaccio shell		20,5 x 120 cm	4V		260016020	260007020	46,37	26646030
	Nutmeg		20,5 x 120 cm	4V		260016019	260007019	34,2	26646029
Nomad Oak	Linen		30,6 x 120 cm	4V		260020024	260011024	41,58	26646069
Patina concrete	Dark grey		48 x 96 cm	4V		260017025	260008025	17,3	26646034
	Light grey		48 x 96 cm	4V		260017026	260008026	32,76	26646032
Sediment	Beige		48 x 96 cm	4V		260017037	260008037	32,25	26646073
Variant Oak	Natural		20,5 x 120 cm	4V		260016038	260007038	37,68	26646040
<b>AUTHENTICS - GOFFRATURA A REGISTRO</b>									
Delicate Oak	Sugar		20,5 x 120 cm	4V		260021013	260012013	51,05	26646096
	Clay	20,5 x 120 cm	20,5 x 120 cm	4V	260026012	260021012	260012012	25,66	26646095
	Toffee	20,5 x 120 cm	20,5 x 120 cm	4V	260026014	260021014	260012014	20,43	26646093
	Almond	20,5 x 120 cm	20,5 x 120 cm	4V	260026011	260021011	260012011	34,28	26646092
Highland Oak	Golden	20,5 x 120 cm	20,5 x 120 cm	4V	260026022	260021022	260012022	29,38	26646091
	Smoke	20,5 x 120 cm	20,5 x 120 cm	4V	260026023	260021023	260012023	25,98	26646089
	Arabica		20,5 x 120 cm	4V		260021021	260012021	10,45	26646088
<b>CLASSICS - STAMPA ROTOGRAVURE</b>									
Antik Oak	Natural		20,5 x 120 cm	4V		260018003	260009003	28,17	26646008
	Beige	20,5 x 120 cm	20,5 x 120 cm	4V	260025001	260018001	260009001	32,26	26646007
	Dark grey	20,5 x 120 cm	20,5 x 120 cm	4V	260025002	260018002	260009002	25,48	26646006
Composite	Cool grey	32 x 64 cm	48 x 96 cm	4V	260024006	260019006	260010006	29,57	26646014
Contemporary Oak	Grey	20,5 x 120 cm	24,3 x 150 cm	4V	260025008	260022008	260013008	29,09	26646022
	Grege		24,3 x 150 cm	4V		260022007	260013007	30,47	26646021
	Natural	20,5 x 120 cm	24,3 x 150 cm	4V	260025009	260022009	260013009	29,65	26646020
English Oak	Grege	20,5 x 120 cm	24,3 x 150 cm	4V	260025017	260022017	260013017	33,09	26646013
	Grey beige		24,3 x 150 cm	4V		260022041	260013041	34,81	26646012
	Natural	20,5 x 120 cm	24,3 x 150 cm	4V	260025018	260022018	260013018	23,38	26646011
	Brown		24,3 x 150 cm	4V		260022015	260013015	18,07	26646010
	Classical	20,5 x 120 cm	24,3 x 150 cm	4V	260025016	260022016	260013016	26,43	26646009
Rock	Grey	32 x 64 cm	32 x 64 cm	4V	260024030	260015030	260006030	34,9	26646001
Rustic Oak	Warm natural		20,5 x 120 cm	4V		260018033	260009033	27,52	26646028
	Light grey		20,5 x 120 cm	4V		260018032	260009032	46,56	26646027
	Beige	20,5 x 120 cm	20,5 x 120 cm	4V	260025031	260018031	260009031	31,64	26646026
Scandinavian Oak	Medium beige		20,5 x 120 cm	4V		260018035	260009035	41,36	26646017
	Dark grey	20,5 x 120 cm	20,5 x 120 cm	4V	260025034	260018034	260009034	24,46	26646016
	Medium grey	20,5 x 120 cm	20,5 x 120 cm	4V	260025036	260018036	260009036	44,45	26646015
Vintage Zinc	Black	32 x 64 cm	32 x 64 cm	4V	260024039	260015039	260006039	8,33	26646003
	Silver	32 x 64 cm	32 x 64 cm	4V	260024040	260015040	260006040	19,02	26646002
Polished Concrete	Graphite	32 x 64 cm	48 x 96 cm	4V	260024027	260019027	260010027	32,64	26646177
	Indium	32 x 64 cm	48 x 96 cm	4V	260024028	260019028	260010028	25,07	26646175
	Steel	32 x 64 cm	48 x 96 cm	4V	260024029	260019029	260010029	6,95	26646176

\*Micro bisellature in iD Click Ultimate 30



## Informazioni su Tarkett

Con una storia di 140 anni alle spalle e un fatturato netto nel 2021 di 2,8 miliardi di euro, Tarkett è leader mondiale nelle soluzioni innovative e sostenibili per pavimenti e superfici sportive. Con la sua ampia gamma di prodotti, tra cui vinilici, linoleum, pavimenti sportivi, pavimenti tessili, parquet, laminato, erba sintetica e piste di atletica, il gruppo serve clienti in oltre 100 Paesi in tutto il mondo. Tarkett ha 12.000 dipendenti e 34 siti produttivi e vende ogni giorno 1,3 milioni di metri quadrati di pavimenti destinati a ospedali, scuole, abitazioni, hotel, uffici, negozi e campi sportivi. Tarkett è impegnata a costruire "The Way to Better Floors" grazie all'economia circolare e a ridurre la propria Carbon Footprint. Il Gruppo ha implementato una strategia di eco-innovazione basata sui principi Cradle to Cradle®, completamente in linea con l'approccio Human-Conscious Design® di Tarkett. Tarkett è quotata sul mercato regolamentato Euronext (comparto B, ISIN: FR0004188670, ticker: TKTT).

[www.tarkett-group.com](http://www.tarkett-group.com)

I design e le foto utilizzati in questa brochure hanno il solo scopo illustrativo. Non sono immagini vincolanti e non rappresentano un suggerimento su un prodotto o una posa.



■ **EUROPA OCCIDENTALE:** Austria: Tarkett Holding GmbH, Sede di Vienna - Tel. +43 1 47 88 062 ■ Belgio: Tarkett Belux Sprl - Tel. +32 52 26 24 11 ■ Danimarca: Tarkett A/S - Tel. +45 43 90 60 11 ■ Finlandia: Tarkett Oy - Tel. +358 9 4257 9000 ■ Francia: Tarkett SAS - Tel. +33 1 41 20 42 49 ■ Germania: Tarkett Holding GmbH - Tel. +49 621 68172 300 ■ Grecia: Tarkett Monoprosopi Ltd - Tel. +30 210 6745 340 ■ Italia: Tarkett S.p.A. - Tel. +39 0744 7551 ■ Lussemburgo: Tarkett GDL SA - Tel. +352 949 211 8804 ■ Paesi Bassi: Tarkett BV - Tel. +31 416 685 491 ■ Norvegia: Tarkett AS - Tel. +47 32 20 92 00 ■ Portogallo: Tarkett SA - Tel. +351 21 427 64 20 ■ Spagna: Tarkett Floors S.L - Tel. +34 91 358 00 35 ■ Svezia: Tarkett Sverige AB - Tel. +46 771 25 19 00 ■ Svizzera: Tarkett Holding GmbH - Tel. +41 043 233 79 24 ■ Turchia: Tarkett Aspen - Tel. +90 212 213 65 80 ■ Regno Unito: Tarkett Ltd - Tel. +44 (0) 1622 854 040 ■ **EUROPA ORIENTALE:** Paesi Baltici: Tarkett Baltics: Tel. +370 37 262 220 ■ Repubblica Ceca: Tarkett org. složka - Tel. +420 271 001 600 ■ Ungheria: Tarkett Polska SP Z.O.O. magyarországi fióktelepe - Tel. +36 1 437 8150 ■ Polonia: Tarkett Polska Sp. z o. o. - Tel. +48 22 16 09 231 ■ Federazione Russa: ZAO Tarkett RUS - Tel. +7 495 775 3737 ■ Slovacchia: Tarkett Polska, organizačná zložka - Tel. +421 2 48291 317 ■ Europa sudorientale: Tarkett SEE - Tel. +381 21 7557 649 (44) 569 12 21 ■ Ucraina: Tarkett UA - Tel. +38 (0) 44 35 45 621 ■ **ASIA E OCEANIA:** Australia: Tarkett Australia Pty Ltd - Tel. +61 2 88 53 12 00 ■ Cina: Tarkett Floor Covering (Shanghai) Co. Ltd. - Tel. +86 (21) 60 95 68 38 ext 841 ■ Asia nord-orientale: Tarkett Hong Kong Limited - Tel. +852 2511 8716 ■ India: Tarkett Flooring India Pvt. Ltd. - Bangalore - Tel. +91 80 4130 3793 - Nuova Delhi - Tel. +91 11 4352 4073 - Mumbai - Tel. +91 22 2648 8750 ■ Sud-est asiatico: Tarkett Flooring Singapore Pte. Ltd. - Tel. +65 6346 1585 ■ **AFRICA:** Tarkett International: Tel. +33 1 41 20 41 01 ■ **MEDIO ORIENTE:** Tarkett Middle East: Tel. +961 1 51 3363/4 ■ Israele: Tarkett International: Tel. +33 1 41 20 41 01 ■ **AMERICA DEL NORD:** USA: Tarkett Inc. - Tel. +1 713 869 5811 / Johnsonite - Tel. +1 440 543 8916 ■ Canada: Tarkett Inc. - Tel. +1 450 293 173 ■ **AMERICA LATINA:** Brasile: Tarkett - Tel. 55 12 3954 7108 ■ Argentina - Cile - Uruguay: Tarkett Latam Mercosur - Tel. +54 11 47 08 07 72 / +54 9 11 44 46 88 82 ■ Bolivia - Colombia - Ecuador - Panama - Paraguay - Perù - Trinidad e Tobago - Venezuela: Tarkett - Tel. +55 11 9 8410 9310 / +55 11 95494 0069 ■ Messico/America centrale: Tarkett Latam Mexico - Tel. +55 11 98410 9310

I design e le foto utilizzati in questa brochure hanno il solo scopo illustrativo.  
Non sono immagini vincolanti e non rappresentano un suggerimento su un prodotto o una posa.  
Grafica: Supersky Studio / Immagini: Studio3D, Svezia

professionals.tarkett.com



 **Tarkett**